

# 产品形态认知

【主讲人】 李中豪

- 课上踊跃发言。
- 设计勇于创新。
- 课下多交流。
- 不要迟到。
- 课上禁止吃东西，吸烟，戴耳机。
- 课上禁止打电话，手机请静音。

●总评成绩=70%的平时成绩+30%的期末结课作业成绩

●平时成绩的构成：平时作业(60%)、课堂表现（20%）、考勤（20%）。

**22-1 产品形态认知:**

2 什么是产品设计，仿生教学。

3 生物体临摹。

4 仿生设计演变（设计作业，进入木工房制作）

6 木工房，完成仿生设计作品

7 木工房，完成仿生设计作品

8 木工房，完成仿生设计作品

9 平面构成 -20\*20 点线面素色设计

10 作业：点线面素色陶瓷制品作业（由平构作业演化）

11 色彩构成 作业：-20\*20 冷色色稿作业

12 作业：-20\*20 暖色色稿作业

13 作业：彩色陶瓷制品作业（由色构作业演化，冷暖结合）

14 材料认知 作业：-10\*10 材质板作业 8 种

15 进行综合材料立构作业

16 进行综合材料立构作业

17 结课作业：综合材料立构作业

# 一.什么是产品设计

## 设计史到底要怎样学？

《世现代》最初是建立在工业设计史的研究基础上撰写的，后来才逐渐修改完善。前言中作者还是强调了修订的几个基本原则，“**第一点是比较集中地讨论工业设计史**，使这本书更加接近一本**工业产品设计史**，弥补国内产品设计史的不足，同时也在整个历史发展的阐述中兼顾现代建筑、平面设计方面的情况。”

可能也是由于这一原则，有些服装或动画专业的同学，经常就有些不解，我学动画、服装的，怎么考些建筑、工业产品知识呀？

这其实不过是大家对设计认知的局限罢了。前言中作者也提到，整个现代设计发展的背景，就是基于19世纪50年代西方国家的城市化发展，与整个社会的经济、政治和文化的演进是分不开的，因此单纯以专业进行区分，这是非常片面的。



## 世界现代设计史（第二版）



作者: 王受之

出版社: 中国青年出版社

出版年: 2016-3

页数: 492

定价: 120

装帧: 平装

ISBN: 9787515339832

### 1.设计的定义

设计: 既是名词, 又是动词

动词设计: 产品, 结构, 系统的构思过程

名词设计: 具有结论的计划, 或者执行这个计划的形式或程序

**注: 一个好的设计是可以为人们服务的, 设计的最高目标是把人需要的功能解决到最好程度。**

## 2.设计的步骤

- ①第一，**设计前准备阶段**（Pre-production design）设计提要，明确设计的目的；设计分析；调查研究；
- ②第二，**整理设计目的**（Specification）解决存在问题的方案；设计方案提示方式；设计实施阶段；设计发展；设计测试；
- ③第三，设计的后期阶段把设计贯穿到整个过程中去，**实施设计（生产，上市）**；对设计的结果进行评估和总结，包括正负两方面的意见的**总结**；
- ④第四，**再设计**  
在设计前、中、后，如果发现设计的目的性有偏差，设计的方式有潜在的问题，应该立即再设计。

### · 设计步骤的意义：

现代设计是因为工业化而产生的，设计在整个生产过程中是一个环节，因此它肯定和传统手工艺设计“精工出细活”的精雕细刻、依记忆来设计的方式不同，讲究步骤、方法、程序、市场定位的准确性，现代设计是工业化的产品，和生产、市场密切相关，因此设计的步骤性是保证实现设计目的的关键。

# 设计

DESIGN



设计是科学与艺术的产物

## 设计的目的——满足需求

这个需求满足了马斯洛需求层次的各个层级 (Maslow' s hierarchy of needs)

五大需求论是美国著名心理学家，第三代心理学的开创者亚伯拉罕·马斯洛提出的

- ①**生理需求**，是个人生存的基本需求，如衣、食、住、行；
- ②**安全需求**，包括心理上与物质上的安全保障，如不受盗窃和威胁，预防危险事故，职业有保障，有社会保险和退休基金等；
- ③**社交需求**，人是社会的一员，需要友谊和群体的归属感，人际交往需要彼此同情互助和赞许；
- ④**尊重需求**，包括要求受到别人的尊重和自己具有内在的自尊心；
- ⑤**自我实现需求**，指通过自己的努力，实现自己对生活的期望，从而对生活和工作真正感到很有意义。随着经济的发展，消费者对产品需求的层面是会发生从第一向第五层逐步演变的。





计的称法最为经常。产品设计是一门古老而年轻的学科：作为人类设计活动的延续和发展，它有悠久的历史渊源；作为一门独立完整的现代学科，它经历了长期的酝酿，正迸发出新的活力。产品设计对现代社会的人类生活产生了巨大的影响，同时也推动着社会的前进。

从宏观上来讲，产品设计的基本概念应是“以其所处时代的科学技术成果为依托，以维护人类赖以生存的自然环境为前提，以创建和不断提升人类的工作和生活品质为最终目标的一种规划行为”。产品设计是从社会

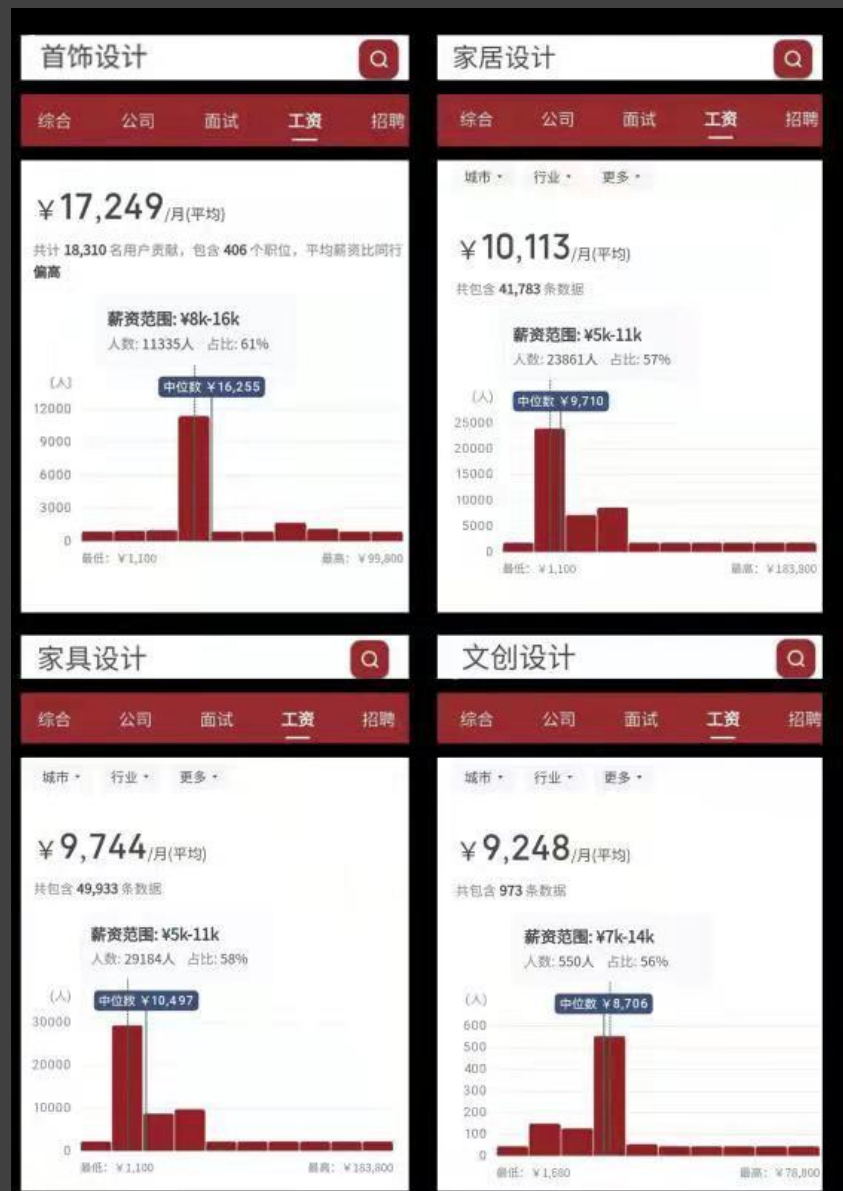

**产品，低调的巨型学科。一个神奇、具有几千年历史的古老  
朝阳产业，全球扶植综合产业。生活刚需+财富升值。**

• **源源不断的购买群体 + 无需炒作的自身价值**

源源不断的购买群体：**衣**：衣物洗、护类生活用品、家电 + **配饰**：丝巾、眼镜、腕表、箱包、鞋品

+ **珠宝首饰、文创产品**：逛街淘宝、结婚、纪念日、馈赠。

**食**：烹饪、厨房类生活家电。

**住**：生活小家电+陈设、软装、收藏艺术。

**行**：交通工具。

无需炒作的自身价值：一件珠宝一套房，一箱珠宝一座城，一车珠宝一个国。**中国为世界第一奢侈品消费国。**

不同于房价的炒作，**珠宝、黄金全世界价格统一。**



衣

Dressing



The background of the image is a dark, monochromatic texture consisting of numerous tangled, fibrous strands, possibly paper or fabric, creating a complex, organic pattern. The lighting is subtle, highlighting the individual strands and their intersections.

食

Eating





住

Living

### Dock Interaction

Apps in the dock are organized in scrollable pages. Add Stacks by dragging folders to the bottom of the screen. Move files to the Trash by dragging them to the bottom right corner.







行

Travelling



# 生活用品类产品：1生活家居用品 2宠物用品 3家电用品 4灯具 5厨房用品



# 6交通工具 7智能家电 8交互产品

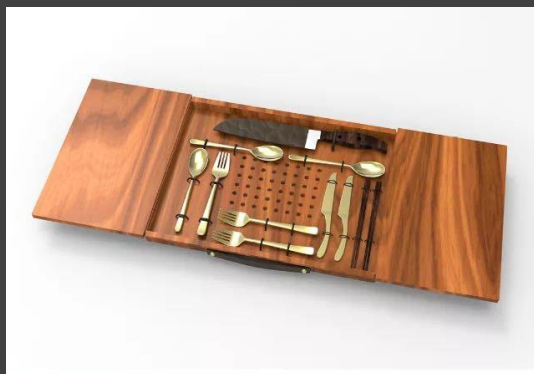
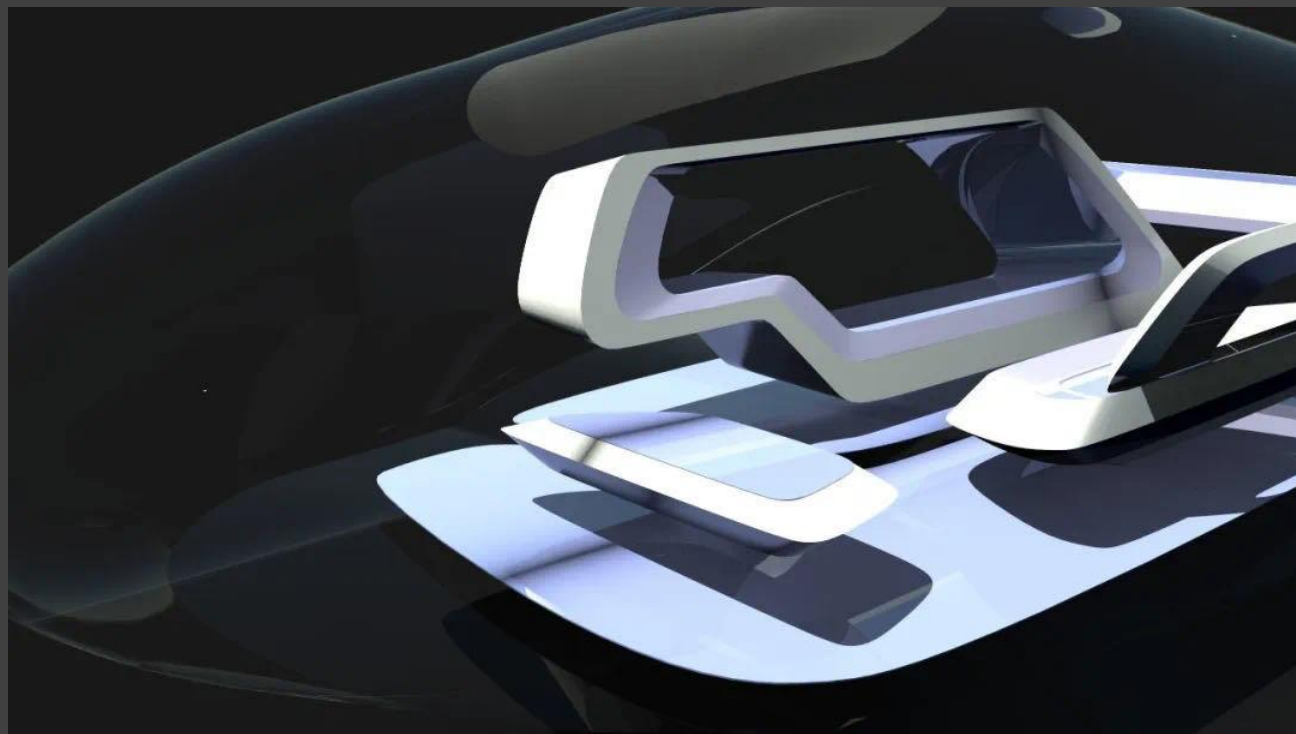

# 首饰文创类产品：1珠宝首饰 2配饰 3箱包 4腕表 5奢侈品



## 6艺术品 7文化创意产品（国礼）



# 8纪念品 9礼品 10影视动漫周边产品 11家居软装饰



## 二.仿生设计



## 什么是仿生学？

是20世纪60年代初诞生的一门属于**生物学**和**技术科学**之间的边缘性的新兴学科。它是一门通过研究和探索生物系统的结构、能量转换、信息控制过程的特性、机制等，以用来改造和创造新的机械、仪器、建筑构型、工艺过程、自动装置等工程技术系统的综合性科学。

它涉及到生物物理学、生物化学、物理学、化学、生理学、数学、控制论、工程学等学科领域。研究仿生学首先要对生物体的某种结构和功能进行细致的分析，以此作为生物模型，再通过数学公式的整理，然后用电子、机械、化学等手段，制造出一个可以在工程技术上用于试验的实物模型，即模仿生物模型的工程模型，进而应用它设计制造出各种高精度的科学仪器、机械等。

仿生学研究的范围主要有五个方面：

- (1) 信息仿生。
- (2) 控制仿生。
- (3) 力学仿生。
- (4) 化学仿生。
- (5) 医学仿生。

## 什么是仿生设计学（Design Bionics）？

它是在仿生学和设计学的基础上发展起来的一门新兴边缘学科，主要涉及到数学、生物学、电子学、物理学、控制论、信息论、人机学、心理学、材料学、机械学、动力学、工程学、经济学、色彩学、美学、传播学、伦理学等相关学科。仿生设计学研究范围非常广泛，研究内容丰富多彩，特别是由于仿生学和设计学涉及到自然科学和社会科学的许多学科。

## 仿生学与仿生设计学区别？

仿生设计学与旧有的仿生学成果应用不同，它是以自然界万事万物的“形”、“色”、“音”、“功能”、“结构”等为研究对象，有选择地在设计过程中应用这些特征原理进行的设计，同时结合仿生学的研究成果，为设计提供新的思想、新的原理、新的方法和新的途径。在某种意义上，仿生设计学可以说是仿生学的延续和发展，是仿生学研究成果在人类生存方式中的反映。

## 仿生设计学着眼点？

与产品的**关联性**：

形态仿生、功能仿生、机理仿生、物理仿生、化学仿生、人机仿生、结构仿生

与环境的**关联性**：

空间占有、环境共生、和谐发展

外在的**形**与内在的**态**：

形：物体的外形、形状，存在于空间的一种状态。反映事物的客观面貌。

态：蕴含在物体内在的“神态”或“精神姿态”，人所能感受的。

## 仿生设计学发展历史 ?

效仿自然，争取生存空间，改善条件，发展生产力，文化进步，总结成果

几个过程：

直接利用，简单效仿，一般装饰，设计提炼，文化延续，设计探索，理论形成

## 仿生设计学条件 ?

问？为什么会有仿生？ ? ? ? ? ?

自然法则、历史的规律、辩证法、发展的需要

## 仿生设计学研究的内容？

- 1、形态仿生设计学
- 2、功能仿生设计学
- 3、视觉仿生设计学研究
- 4、结构仿生设计学

从国内外仿生设计学的发展情况来看，形态仿生设计学和功能仿生设计学是目前研究的重点。

## 形态分类

**具象形态:** 自然形态\人工形态

**抽象形态:** 偶然抽象形态\几何抽象形态\有机抽象形态

## 功能仿生设计

产品的功能仿生是指通过研究生物体和自然界物质存在的功能原理，并使用着这种功能原理去改变现有的或创造新的技术系统，以促进产品的更新换代或新产品的开发。人们通过功能仿生设计来便捷地实现许多原来不可能实现的目标。



# 壁虎脚掌仿生设计

# 01



壁虎  
脚掌



Ipad  
支架

设计师Radhika Seth设计了一款iPad吸附支架，展示了时尚的设计可以既优雅又实用。它的创新在于其仿生学的灵感——壁虎的吸附能力。

# 蜻蜓翅膀仿生设计

## 02



蜻蜓能在很小的推力下飞翔，不但可向前飞行，还能向后和左右两侧飞行，其向前飞行速度可达72千米/小时。经研究人员发现，蜻蜓通过翅膀振动可产生不同于周围大气的局部不稳定气流，并利用气流产生的涡流来使自己上升。科学家从中得到启示，根据蜻蜓翅膀的结构与工作原理成功研制了直升机。



# 大象鼻子仿生喷壶设计

## 03

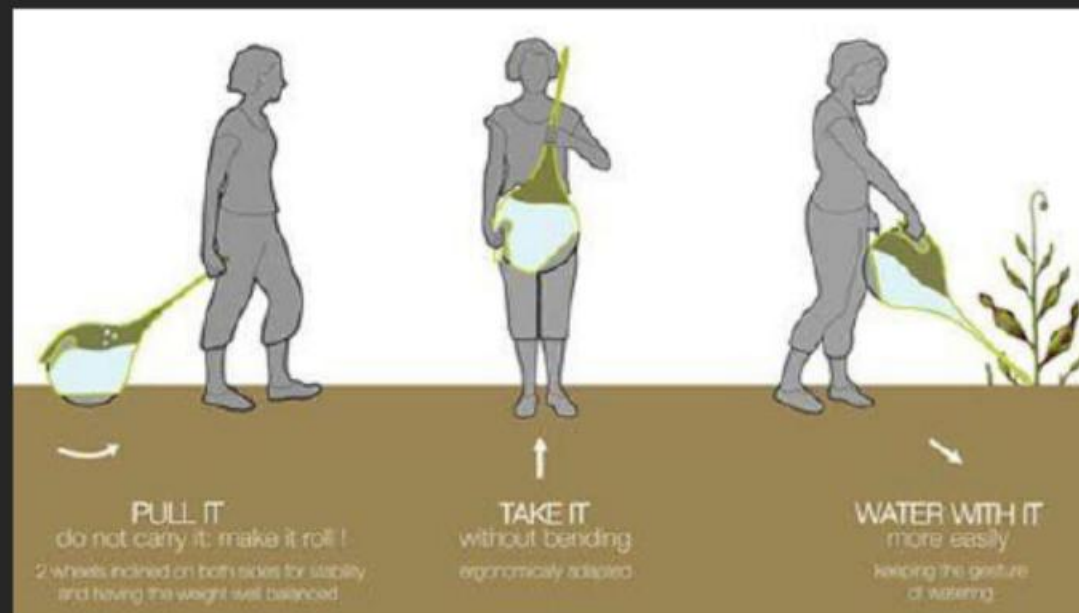

U-CAN是由Diane Dupire设计的一个喷壶，灵感来自大象的长鼻子。喷壶两侧内置滚轮，抓住长鼻子即可拖行，容易从一个区域移动到另一个区域，适合成人、儿童和老人使用。

# 露水收集器仿生设计

## 04



沐雾甲虫是一种生活在纳米比亚沙漠中的昆虫，它早上起来会爬到沙丘的顶部，然后脑袋朝上，屁股朝天站着，这样水蒸气就可以更快地凝结成露珠，然后甲虫就可以美美地享受一顿。

受沐雾甲虫的启发，韩国设计师Kitae Pak设计了一款露水收集器“露珠银行”。这个金属装置看上去像是一个龟壳，晚上睡觉前把它放在沙漠的平地上，水蒸气更容易在金属外壳上凝结（类似于冬天玻璃窗上的水蒸气凝结），然后凝结的水蒸气沿着弯曲的收集器表面流入底部储水槽中。第二天就可以喝道收集的露水了。

## 形态仿生设计

产品的形态仿生设计是指在设计过程中，设计师将某种仿生对象的整体或局部经过加工和整理应用到产品外观上，让人产生某种相关联想的一种设计手法。从而带给人们返璞归真，回归自然的情感需求。

# 手提袋凳子

# 01



“Riva1920”被称为Mondana Bag，它是一件手提袋形状的凳子设计。凳子采用雪松原木材料，仅仅只是简单的打磨，没有任何漆的成分，而皮质的手提部分使用黄铜钉安装在凳子上。整体的视觉就是一个手提袋，是雕塑和家具有趣的结合设计。

# 红宝石椅子设计

## 02



形式服从功能，功能重于形式，这一点似乎已经成为设计领域里的基本原则，但偏偏有人持相反态度。刚刚毕业的产品设计师Marcos Madia来自阿根廷首都布宜诺斯艾利斯，大学期间学习汽车设计，他认为美感要比家具提供的良好体验更加重要，放松是一种精神状态，基于这种理念，他设计了一把像蝎子一样的红宝石椅子，椅子由若干三角形拼成的多边形构成，看上去仿佛是一只觅食的蝎子。椅子的框架由四条腿和身子构成，采用金属做成，让本来就很犀利的外形变得更加冷酷。

## 大蒜“调味瓶AJORÍ”

# 03



西班牙photoAlquimia团队设计的这款巧夺天工的“调味瓶AJORÍ”，则是最大化地利用了造物主的“线索”的典范。

AJORÍ选用了黏土和木材这两种天然材料制作，外形酷似一颗大蒜，由一根木质提杆和6个“蒜瓣”组成。每片“蒜瓣”独立出来是一个个调味瓶，可以用来盛装食盐，胡椒粉，橄榄油等。它的木质提杆，对应大蒜的球茎，则起到了摆放各个“蒜瓣”的作用。



## 落叶沙发

# 04



荷兰设计师Jeroen Bomers设计一系列以他的名字命名的家具，其中就包括这款落叶沙发。外形酷似一枚刚从硕果累累的树上掉下来的叶子，上面还沾有霜的余温，叶脉清晰可见。

# 火山加湿器

# 05



来自设计师Dae-hoo Kim的创意，这款火山加湿器（Volcano Humidifier），是2013年IDEA设计奖（IDEA Awards）的获奖作品。主要的特点是，①类似火山一样的造型，加水是从顶部直接往里倒，工作的时候，水蒸气也是从同一个口往外喷，配上淡淡的灯光特效（灯光特效也是当今加湿器的标配了），它看上去真的就是一座火山；②有相当多的款式，而且，每一款都是比照这个世界真实存在火山的特点进行打造，比如黄石公园款，比如富士山款（不喜欢日本的还是可以有买了）；③以及，它工作的时候，水蒸气可以直直地往上喷，可以往侧面流下，还可以用各种烟圈的形式，一圈一圈地吐出，一圈一圈地上升、变淡、消失.....

## 表面纹理仿生

设计师借鉴和模拟自然物表面的纹理质感和组织结构特殊属性，发挥产品的实用性，以及表面纹理的审美、情感体验，即为产品的肌理仿生设计。

## 深泽直人果汁盒

# 01



这些出自日本设计师深泽直人之手的果汁盒外层通过模仿香蕉、草莓和猕猴桃的色泽和质地。让人有一种想要打开品尝的冲动。

## “season”仿生餐具

# 02



日本女设计师Nao Tamura设计了这款有意味的仿生餐具“Seasons四季”。这个设计由于独具匠心，且各方面完美的均衡考虑赢得了2010米兰设计周的SaloneSatellite 奖项。这些和树叶一样清新的碟子由硅砂材料做成，独特的柔韧性方便于灵活应用和运输，同时也很方便在微波炉、烤箱等厨房空间使用

## 手工雕刻荷叶水果盘

# 03



该果盘造型仿佛一片荷叶，采用一整块木头雕刻而成，木头的纹理和手工刻痕清晰可见。

# Kikkerland竹子纸吸管

# 04



竹子纸吸管。原生态外观，仿佛让人回到大自然，十分清新，让人心情愉悦，而且它的环保材质，不仅对身体无害，还能完全降解，保护环境

## 1. 兰博基尼昆虫仿生概念车



- 兰博基尼昆虫仿生概念车是罗马尼亚汽车设计师Lulian Bumbu完成他交通设计硕士课程的个人设想作品，灵感来自大自然的昆虫世界。通过学习各种不同类型昆虫的外骨骼或装甲设计出力求适用于这些类型的有机形式，并将其转化为独特风格的兰博基尼品牌。

## 2. 甲壳虫引发的食品和能源站的新创意

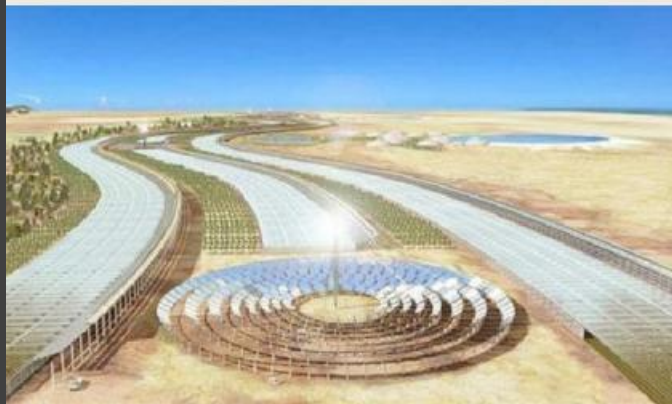

- 有很多人质疑撒哈拉森林计划的可行性，它是一个系统的意愿美好的项目，旨在将这块世界上最不适合居住的区域转变为一片繁茂而高产的绿洲，藉此为全非洲人民制造足够的能源。听起来不可置信，但是这项项目已经通过了计划阶段，并且已经在局部干旱地区执行落实，而且已经取得了不小的成绩。追本溯源，这项伟大的项目中的一个核心组成成分，是从诺米比亚的小小甲壳虫取暖并获得食物的生活方式中得来的灵感。
- 白天，这种甲壳虫的黑色外壳就会吸收并发射出热量；晚上，它的体温会急剧下降，变得比周边物体更加低一些，这种温度的差异会使得水汽凝结在甲壳虫的硬壳上形成小水滴。每天早上，这种甲壳虫都会饮用此露水。



### 3. “安娜吉尔” 启瓶器



- 意大利著名后现代主意设计师亚历山大·门蒂尼 (Alessandro mendini) 的作品的设计，用人体的头，身体，臂膀之间的关节——对应产品的结构，利用转轴等活动机构来实现产品外形结构的变化，从而实现产品的使用功能。这种结构即可以适合不同的功能要求，同时又令产品与仿生对象的姿态更加“神似”，充满趣味。

### 6. “门挡” 小人



- 这是个有趣的门挡设计，没有查到设计师。它高度抽象与概括的小人正非常努力的顶着大门。设计师利用夸张的动作符号，令人感受到产品赋予的尽心尽责的态度。

## 7.像鲨鱼那样对抗细菌

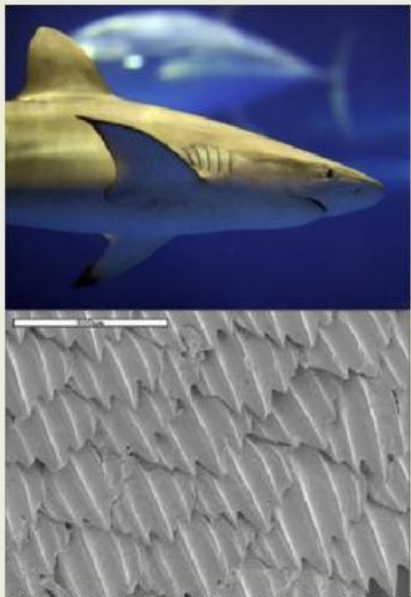

- 很多鲸类和海牛的身上会长出藻类甚至藤壶，但是不知道你是否注意过没有，鲨鱼的身上却从来不会出现这种情况。这似乎得益于鲨鱼身上一种被称为“盾鳞”的结构。这是一种软骨鱼类特有的，与牙齿结构近似，由表皮和真皮共同形成的鳞片，这也是鲨鱼的皮肤摸上去非常粗糙的原因。
- 科学家们根据鲨鱼皮肤的构造启发，设计了一种被称为“鲨鱼”的表面工程设计。这种表面结构本身不需借助任何其他手段，其本身便可以阻止细菌在其表面生长。一家名为“鲨鱼技术”的公司已经将应用这种仿生技术的贴膜销售给许多需要防菌的用户，并生产了一些有意义的新型产品，如不会被细菌感染的导尿管等等。

## 17. “红唇”沙发



- 西班牙著名印象派，主体派，达达主义画家和古怪抽象艺术的创始者萨尔瓦多尔·达利 (Salvador Dail) 的作品中有一件令人过目不忘的家具作品——“红唇”沙发。这张以好莱坞影星梅维斯的性感嘴唇灵感之作而成的沙发。火红的色彩为大胆的创作锦上添花，赋予现代家具一种涌动的激情，随后这个设计成为现代家具设计的经典形式。

青椒行李箱



板栗灯



大蒜香薰



紫薯杯



大豆万能工具



毛豆眼镜盒



玉米U盘





包菜桶纸



山药固体胶

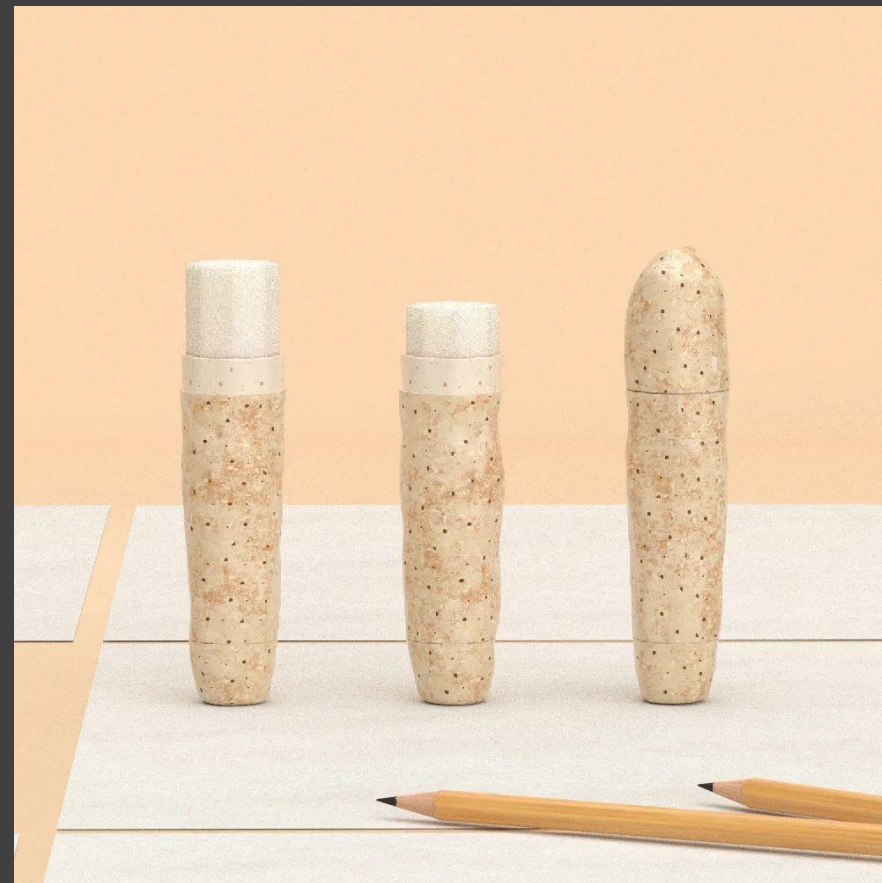

葡萄酒杯



芒果抱枕



花生耳机



**题目：**产品形态渐变练习（自然形态——几何形态——产品）

**要求：**

- 1、选择一个自然植物形态（如放射太的大料、腔体的坚果）联想产品的创意演变；
- 2、选择经典的几何体作为单元，运用构成法则，构成可用的生活用品；

范例:

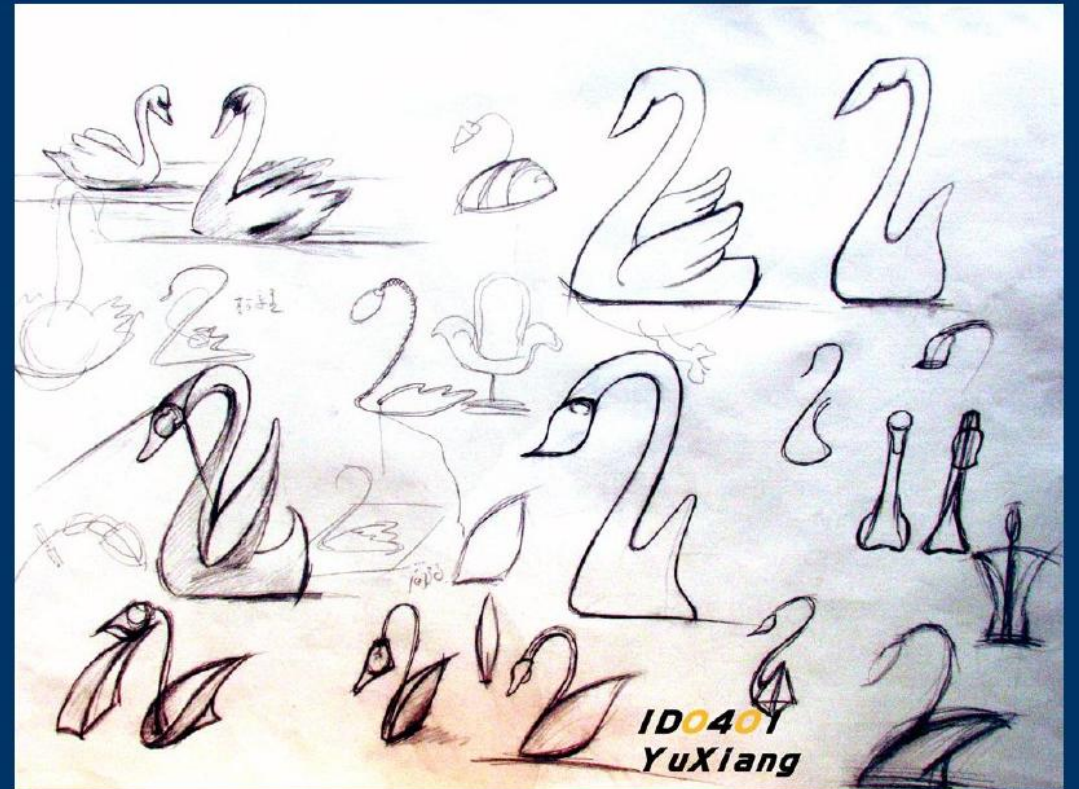
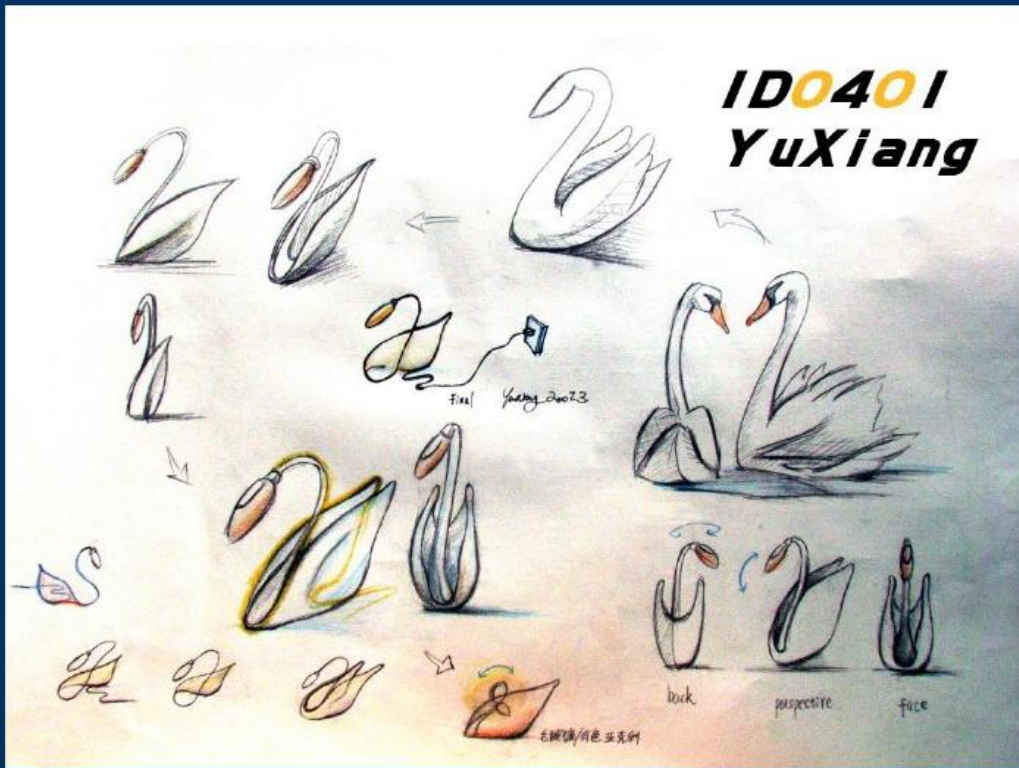

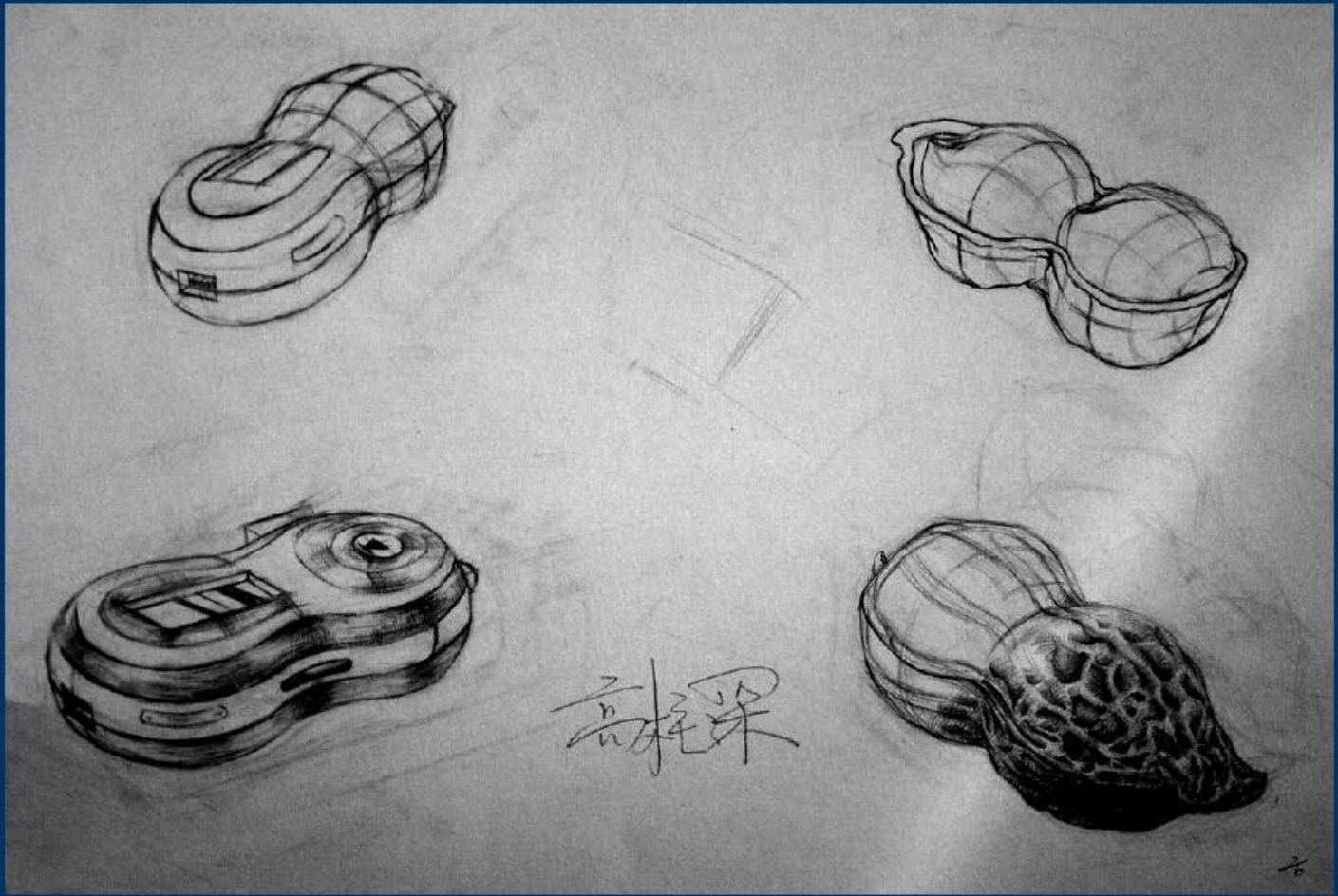



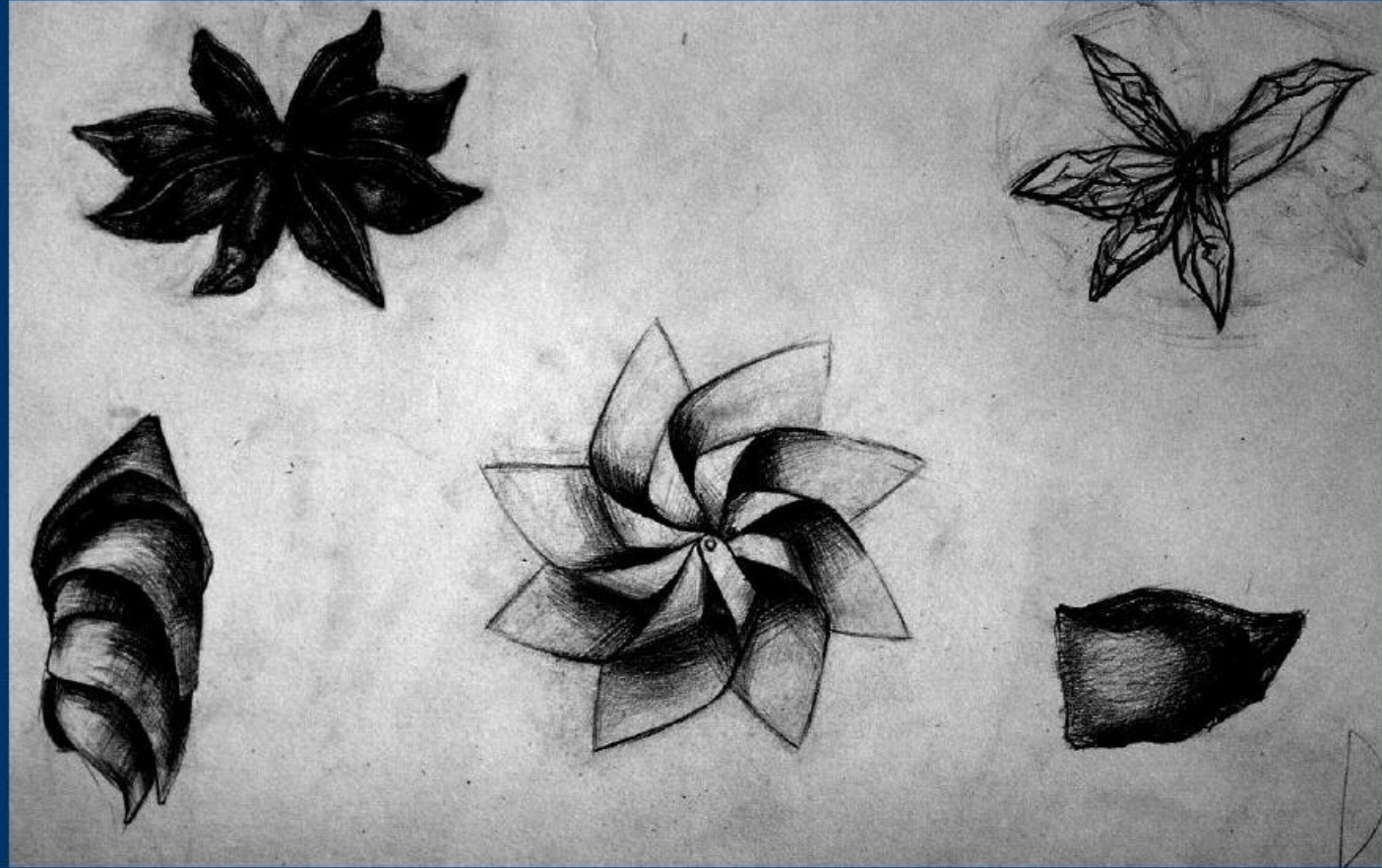

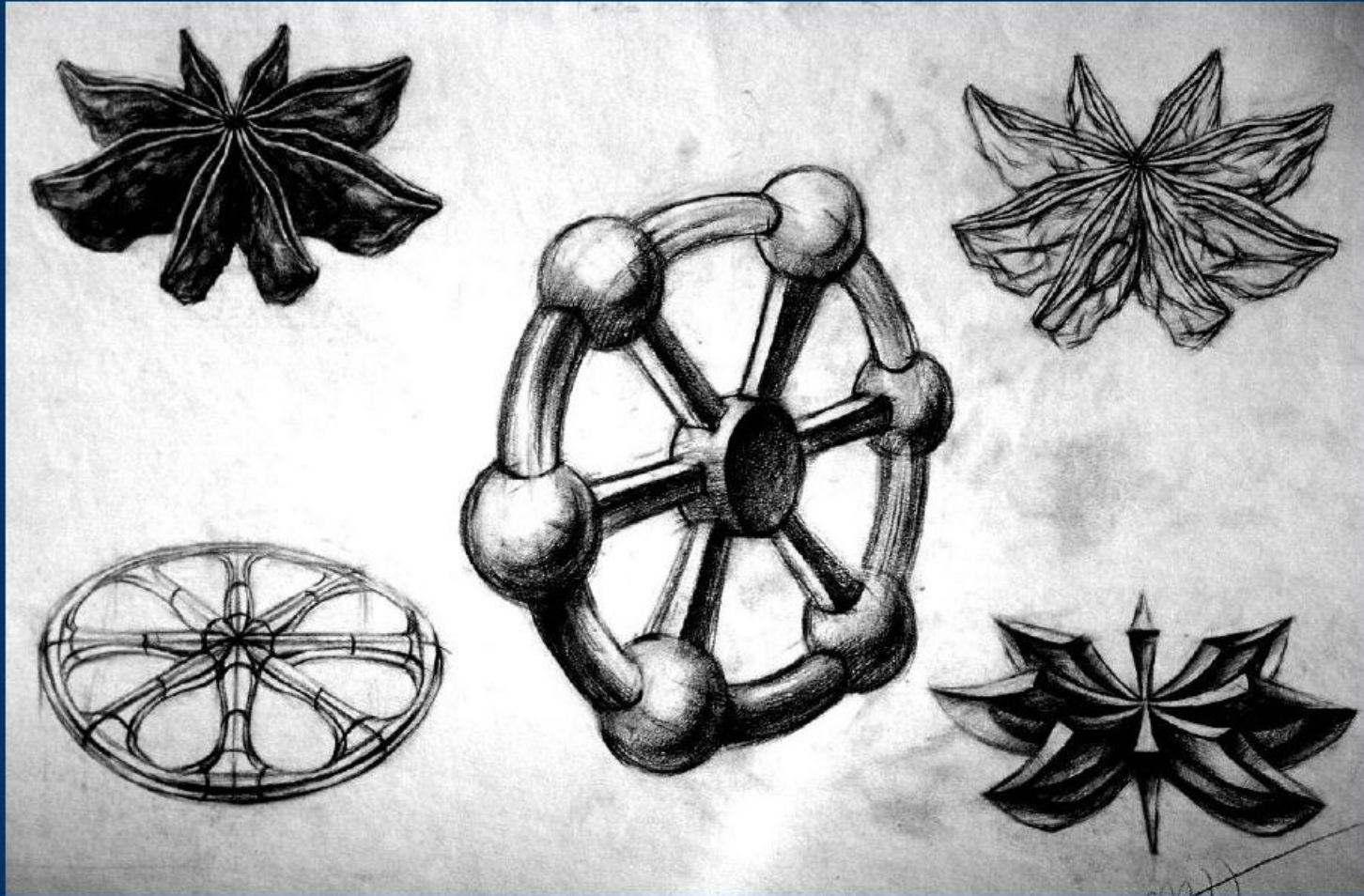

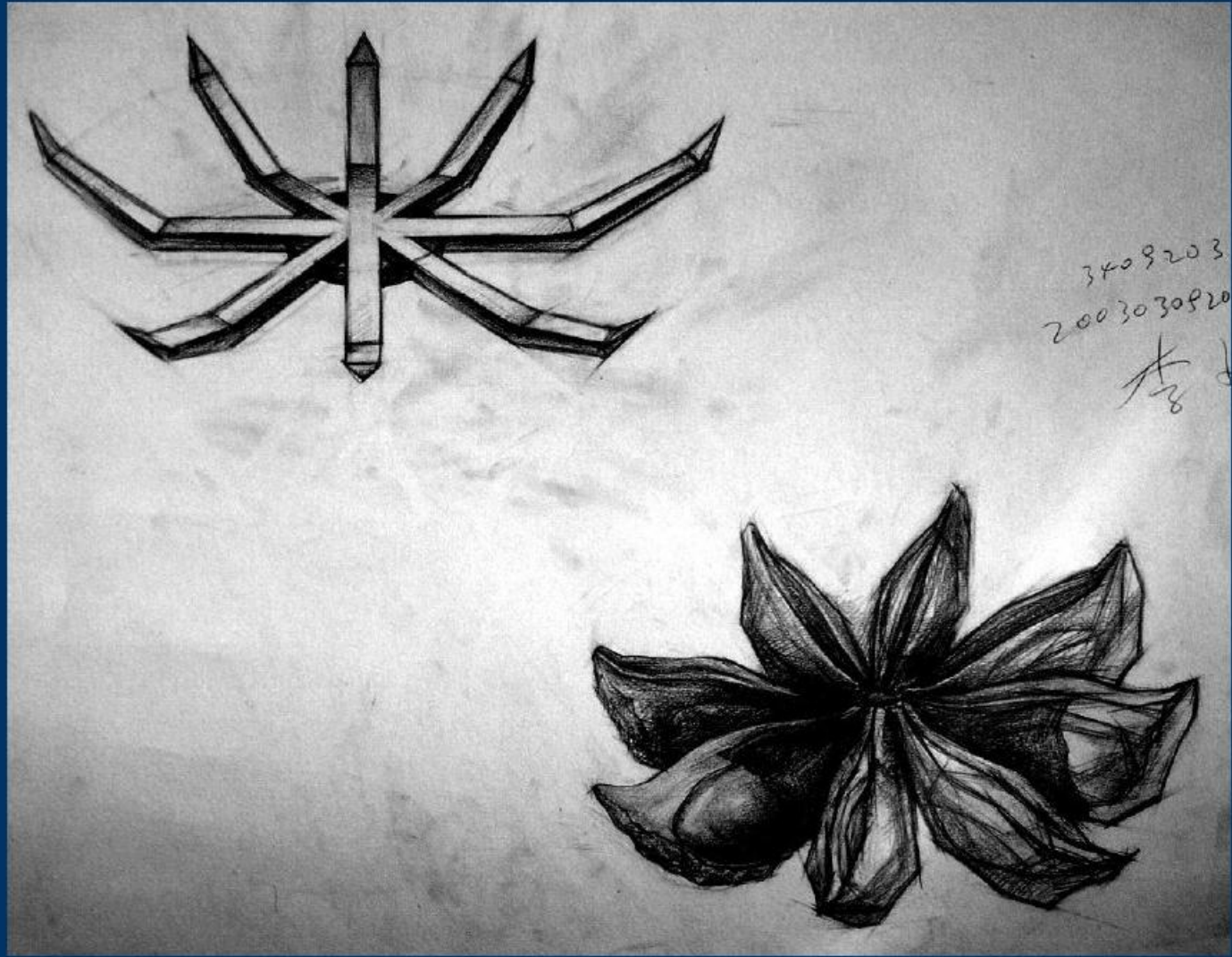

## 陶瓷实验部分作业要求：

9 平面构成+色彩构成 点线面素色陶瓷制品设计+彩色陶瓷制品设计

10 作业：①点线面素色陶瓷制品作业（由平构作业演化）

11 作业：②彩色陶瓷制品作业（由色构作业演化，冷暖结合）

12 作业收尾，入窑烧制。

构成有哪些类别？

平面构成——色彩构成——立体构成

二维

二维

三维

## 构成设计背景：

- 属现代主义设计范畴，在欧洲各国**各种现代艺术思潮**和工业设计的**机械化大批量**生产方式的相互作用和要求下产生。德国**包豪斯**作为世界上第一所设计学院，是现代设计教育的发源地。包豪斯确立了作为设计基础的三大构成课程。
- 新社会阶层——**中产阶级**。设计须符合他们的**审美标准**。
- 新消费观念——**大量消费**。大批量生产带来大量消费，消费形式导致设计需求大量增加，需要统一规范化。
- 新经济形式——**大批量**生产方式需要新审美形式体现新时代精神，这种形式必须是不同于手工艺时代以装饰为美的形式。



康定斯基作品，康定斯基1922年加入包豪斯学院，作为包豪斯的重要教员和教学改革者，他在包豪斯的教学实践中展开了对构成形式的研究。他的作品多由几何形、直线或几何曲线构成。



康定斯基作品最著名的作品《黄红蓝》（1925），康定斯基是包豪斯学院最有影响的成员，作品对形态要素点、线、面进行了深入研究。画家将具象的脸、乐器用直线、曲线和圆形等几何形态表现出来。



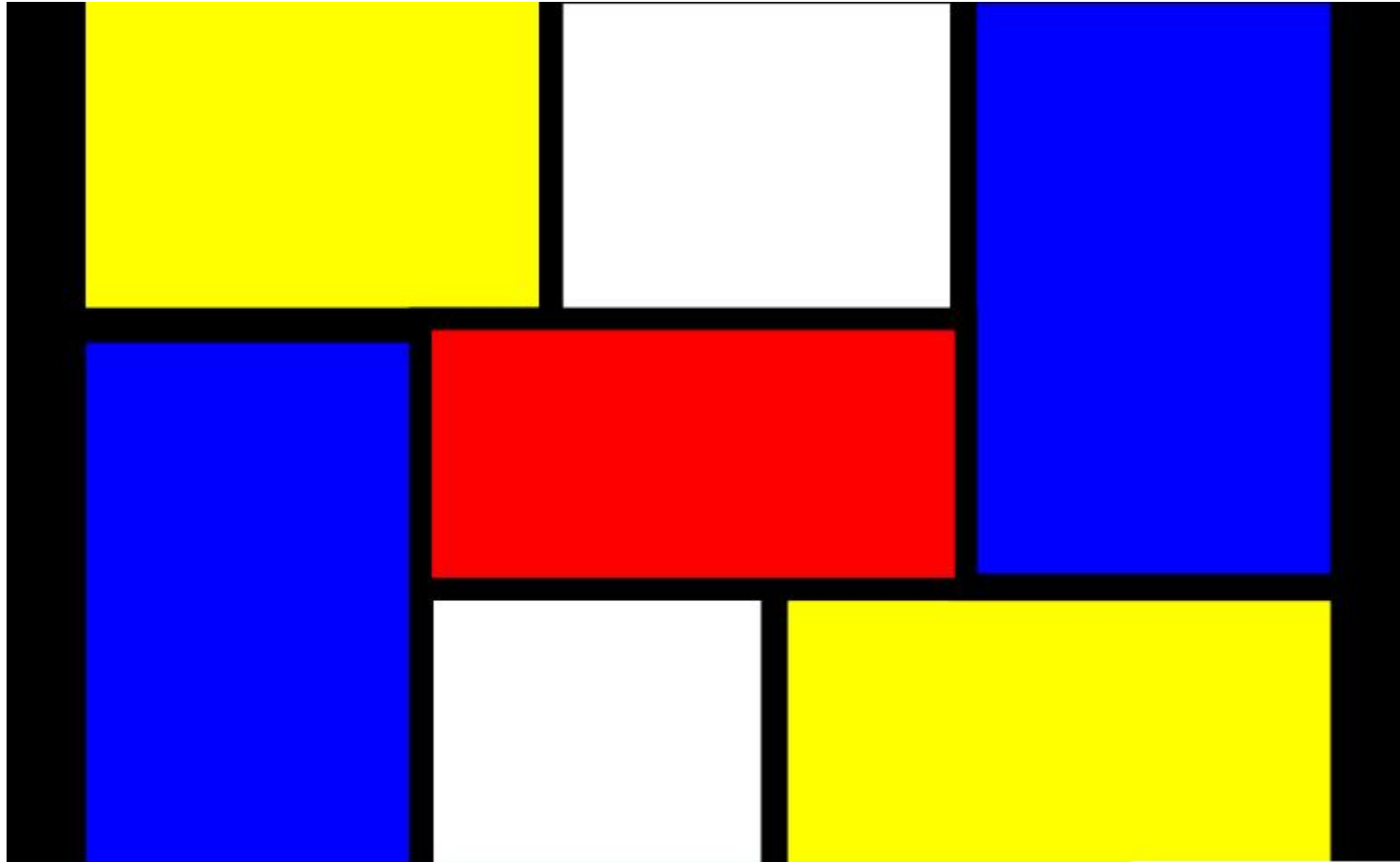

蒙德里安的作品。蒙德里安是风格派的主义领袖，风格派简化物象直至基本的艺术元素，崇尚抽象形体的组合。

# 平面构成

- **平面——是指与立体的差别，它主要解决长、宽两度空间的造型问题。**
- **构成——就是“组装”的意思，也就是说把平面设计中所需要的要素，按照美的形式法则，进行“组装”，形成一个新的，适合需要的图形。**
- **平面构成——三大构成之一。是现代视觉传达艺术设计的基础。**

## 一、熟悉设计的要素和技法

设计包含了点、线、面、色、光、质、图、文等要素。

## 二、培养设计的感知能力

设计需要具备的能力：观察能力、理解分析能力、判断能力、表现能力。

# 第一章 平面构成的基本元素

## 1、基本元素的产生：

设计中的形——按照**形成方式**来分：

- 几何形：可以用数学方法来定义的形（可以用工具完成的形态，例：正方形、三角形、圆形）
- 有机形：可以重复和再现的形（水滴、鹅卵石、扁豆、马铃薯等）
- 偶然形：每次产生的结果不一样（手撕）

从视觉来分：



点、线、面

# 第一章 平面构成的基本元素

## 第一节：点的特征和设计中的应用

- 一、点的众多形态



浩瀚星空繁星点点



人类服饰和设计的重要元素



自然界丰富多彩的装饰性斑点

# 第一章 平面构成的基本元素

## 第一节：点的特征和设计中的应用

### ● 二、点的形态特征

- 1、体积小的、分散的，如：芝麻、沙粒等；
- 2、远距离的、大空间对比下的，如：繁星、孤灯、远帆、地图上的城市等；
- 3、处于交叉位置的，如：围棋、线的交点、面的交点；
- 4、符号的一种，如：逗号、引号、盲文、音符等；
- 5、短小有力的笔触和痕迹。

# 第一章 平面构成的基本元素

## 第一节：点的特征和设计中的应用

- 三、点的特征和变化

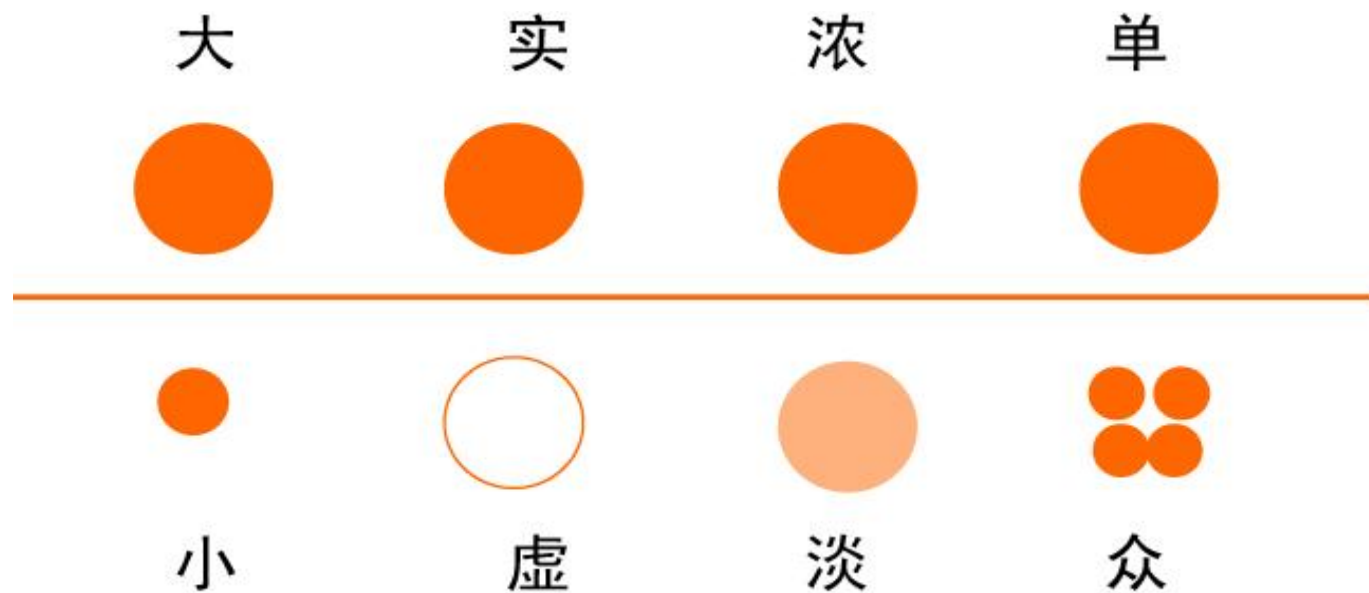

1、形态不同，给人不同的视觉感受



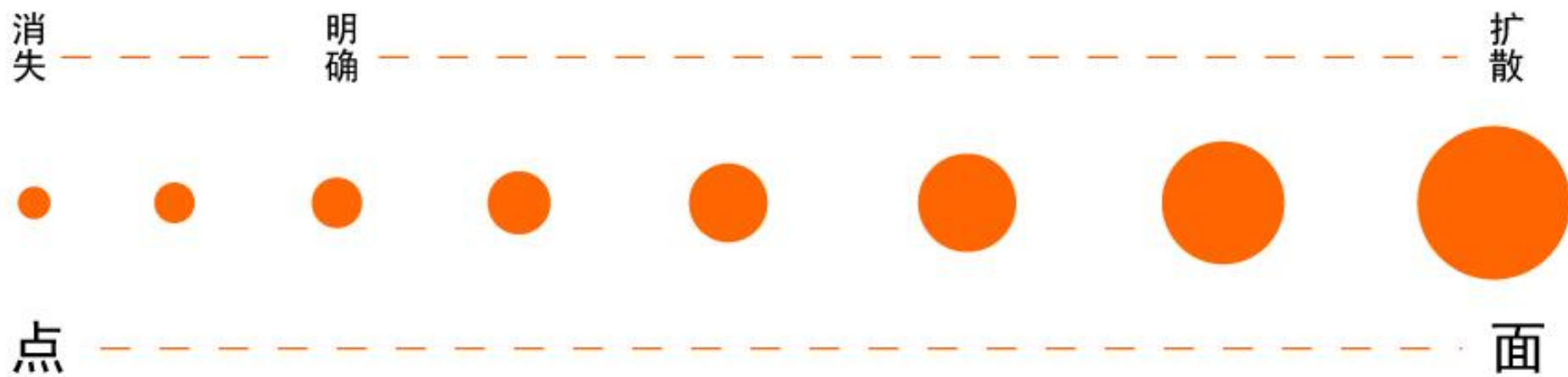

2、点的视觉强度并不和面积大小成对比，太大，太小都会弱化点的感受。

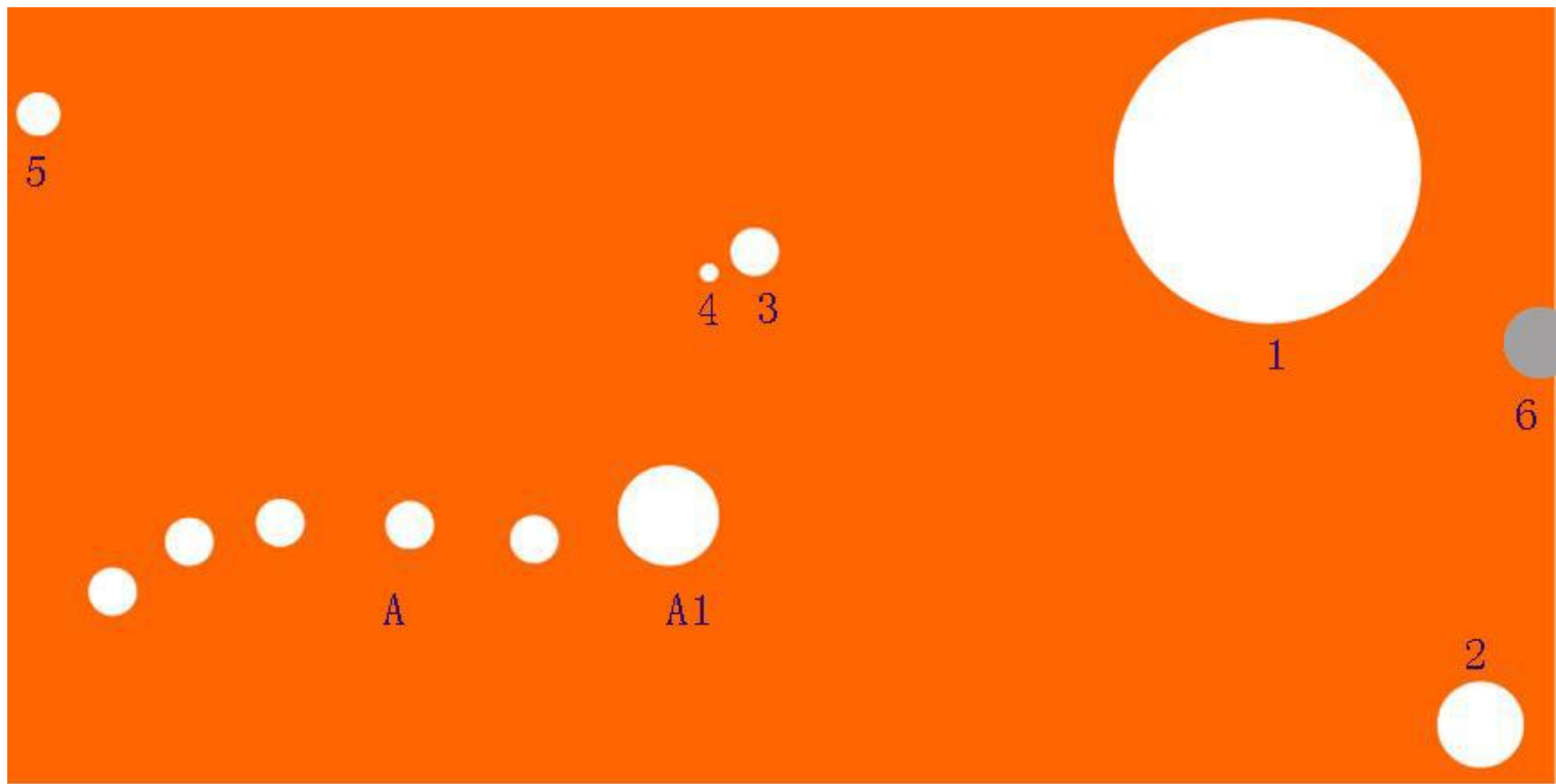

3、点在相对环境中存在，点的视觉感受随它与周围环境关系的不同而变化。

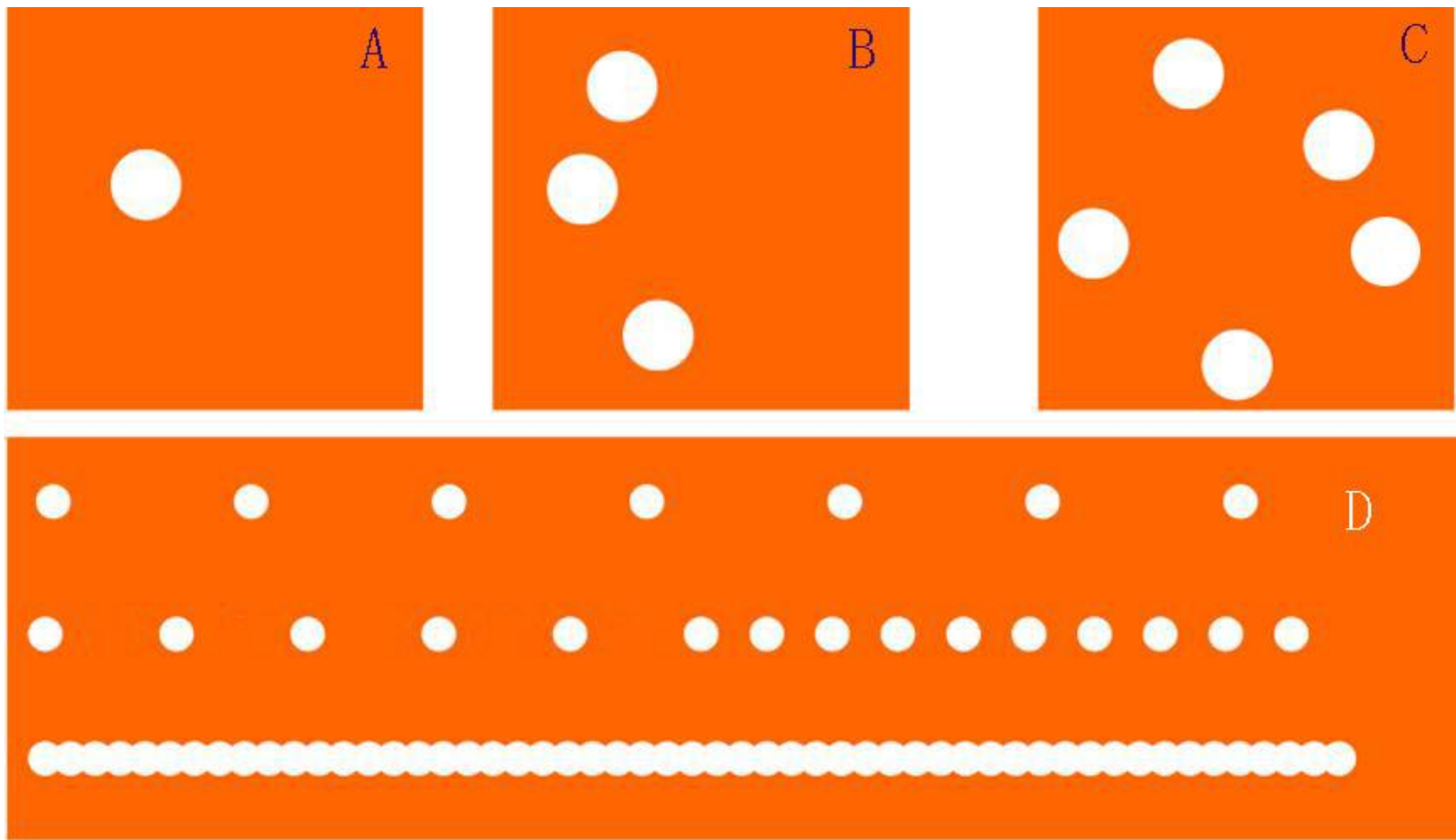

4. 点的数量和排列方式不同，给人的感觉完全不同

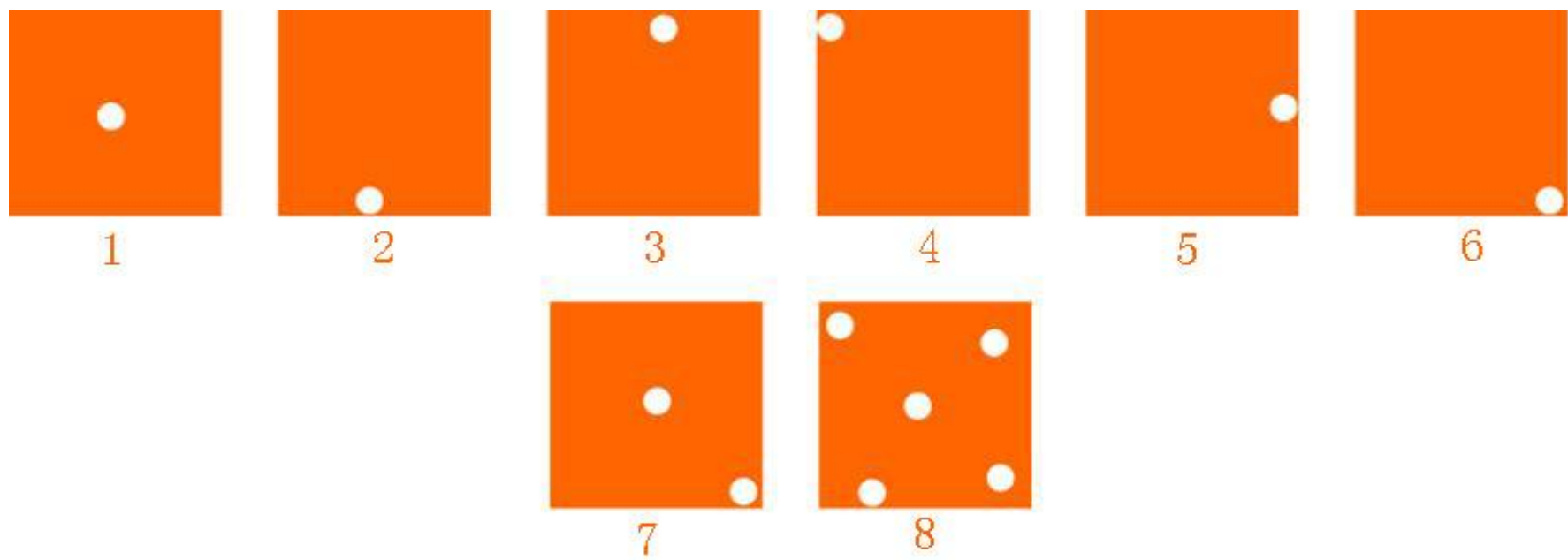

5、点的位置很重要，画面中心的点比较稳定，边缘的点有逃逸的倾向。

## 6、一些点的特效会产生特殊的感受和趣味

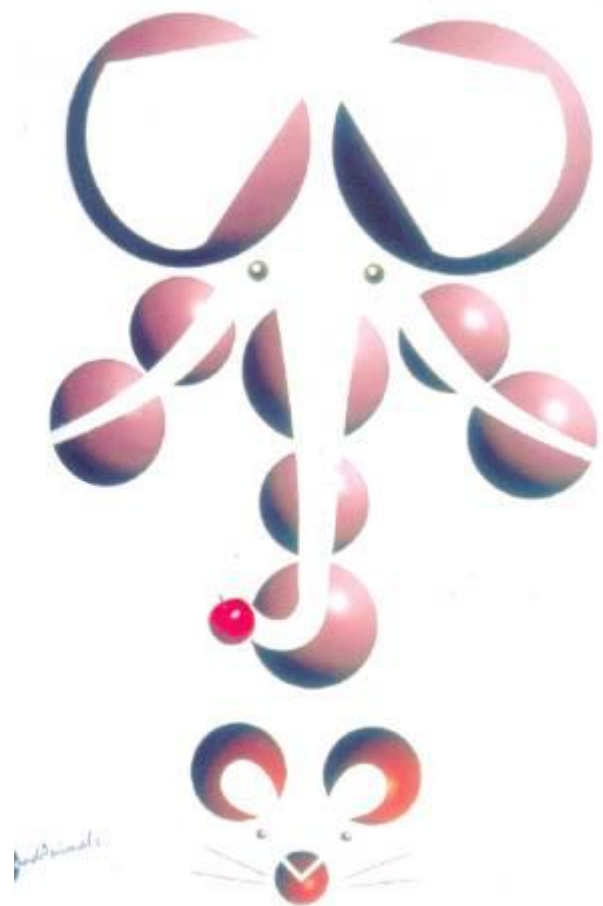

# 等点构成

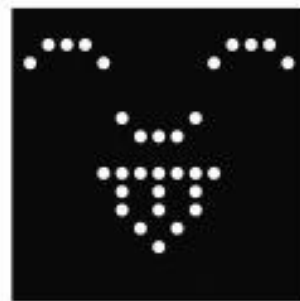
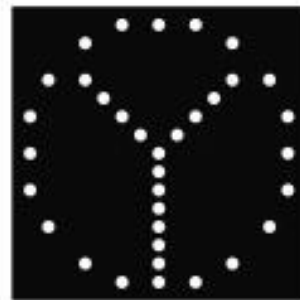
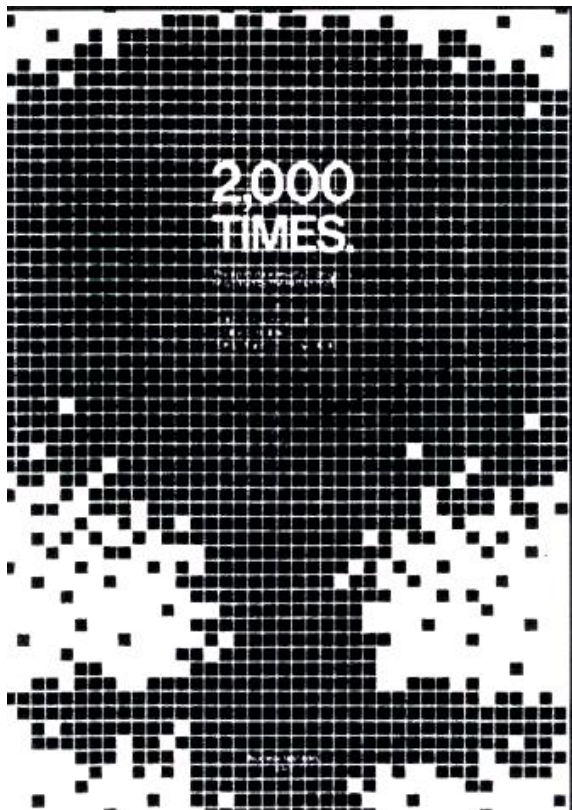

- 点的形状、大小一致的构成方式。
- 在一定的规律中，组合成多样的图形，别有一番新意。

# 差点构成

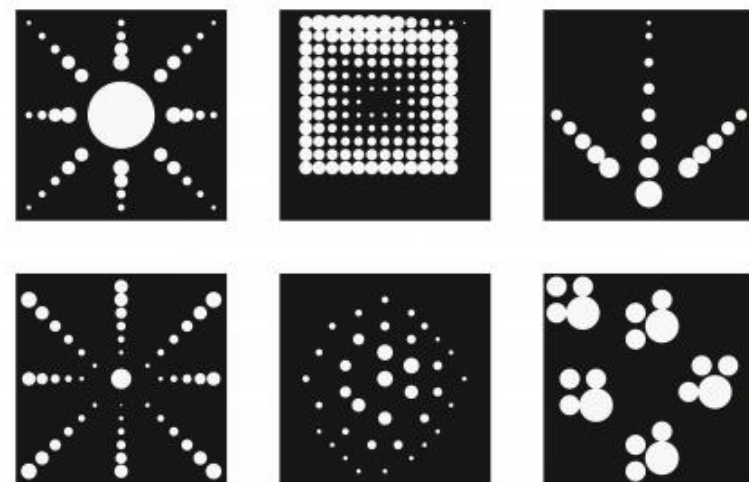
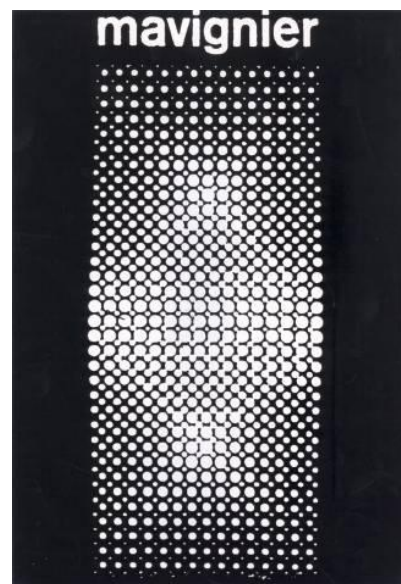
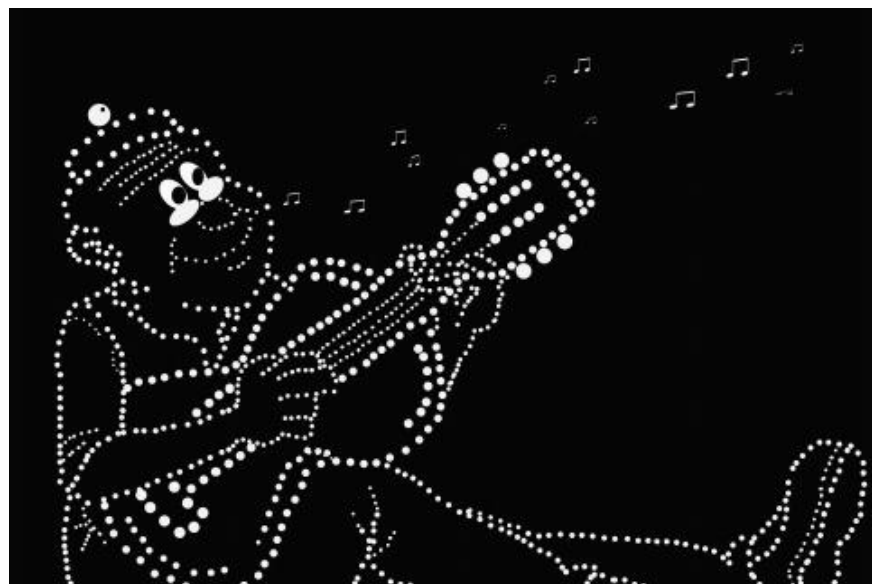

- 大小、形状不同的点的构成方式。
- 不但可以展示生动、各异的图形，而且给人以前进或后退、曲面或阴影以及其他复杂的具有三维化的立体感、纵深感、节奏感和韵律感。
- 本图用点的有次序的渐变排列，形成了一种闪光的效果，画面呈现出它的韵律美。
- 点的密集排列，也可以作为表现群众力量的象征。

# 网点构成

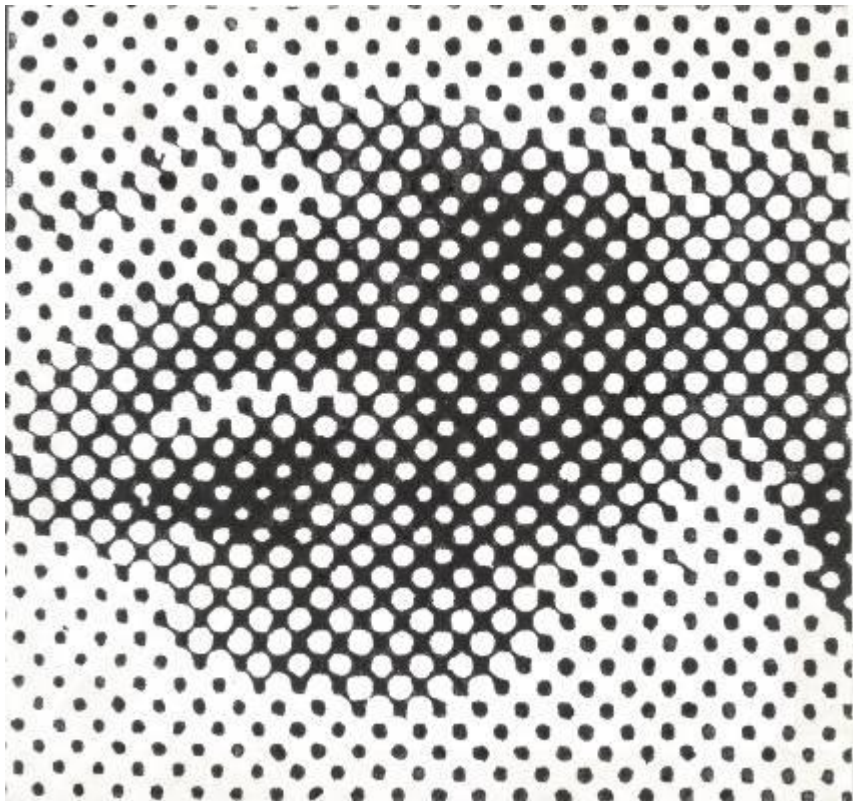

- 点作不同的排列和多种次序变化，产生明暗调子的构成方式。
- 带有机械性又有规则的网点构成的设计作品，图象清晰度虽然不高，但却能给人一种朦胧的神秘感，这恰好是设计者所追求的与众不同的表现特征，从而产生出的一种新的构成方式。



# 点绘技法

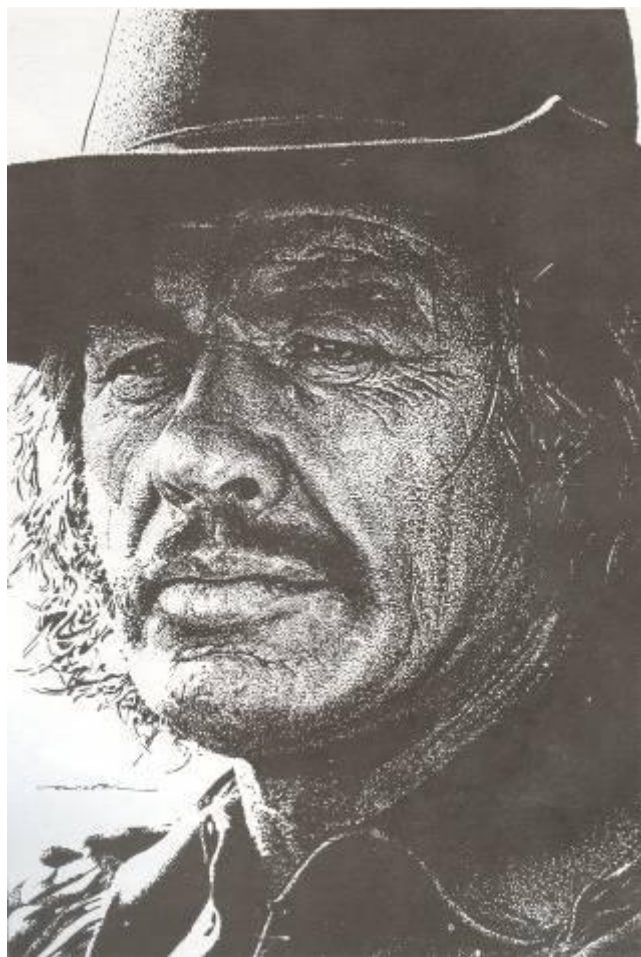

- 点绘需要一定的时间和精力，急于求成，反而欲速不达。（一旦出现失误，补救所费的时间往往要多于遵循规律所用的时间。）
- 此画是生赖范义1974年画的《查尔斯·布朗逊》，可谓与超级写实主义油画有异曲同工之妙。

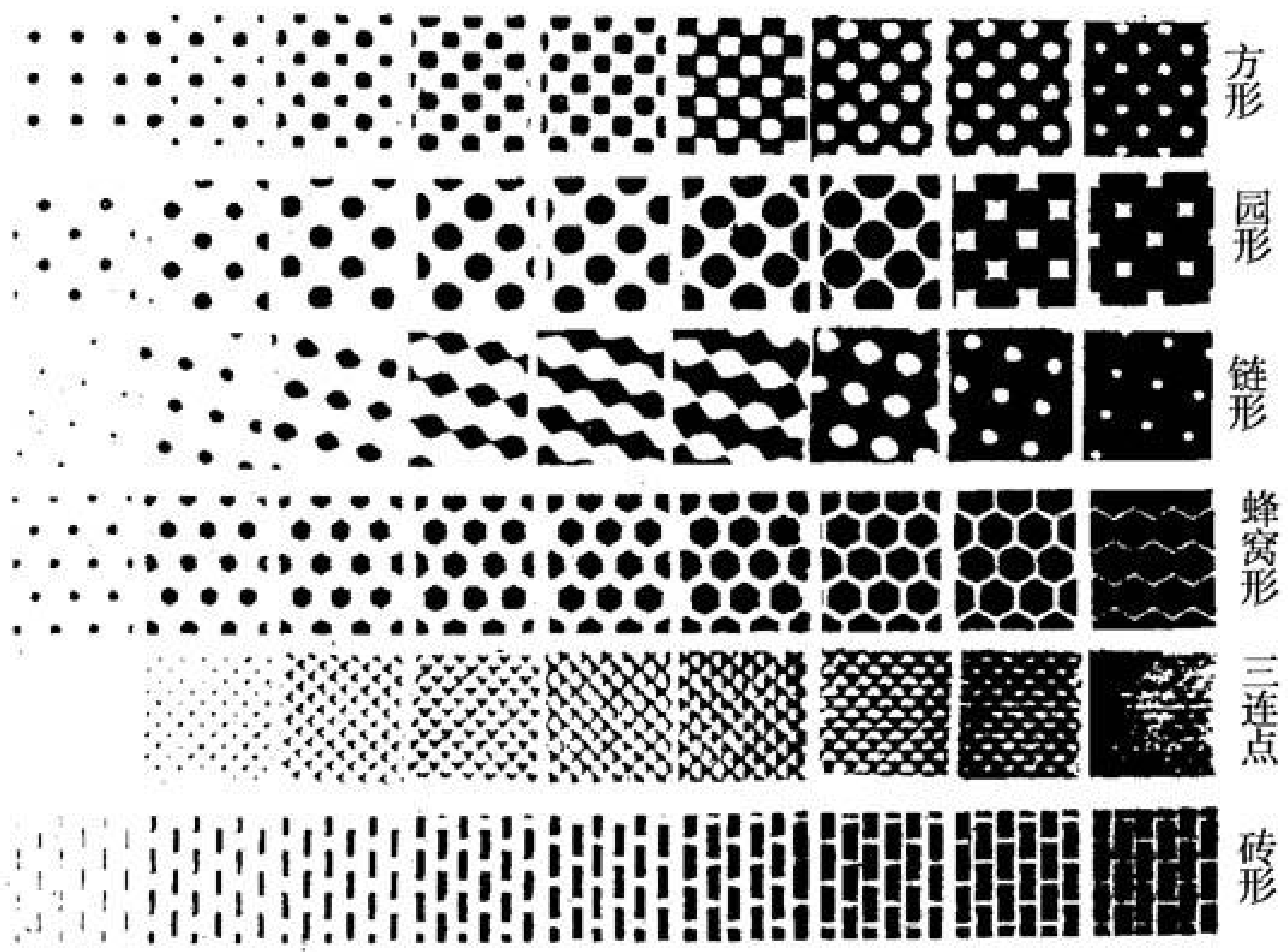



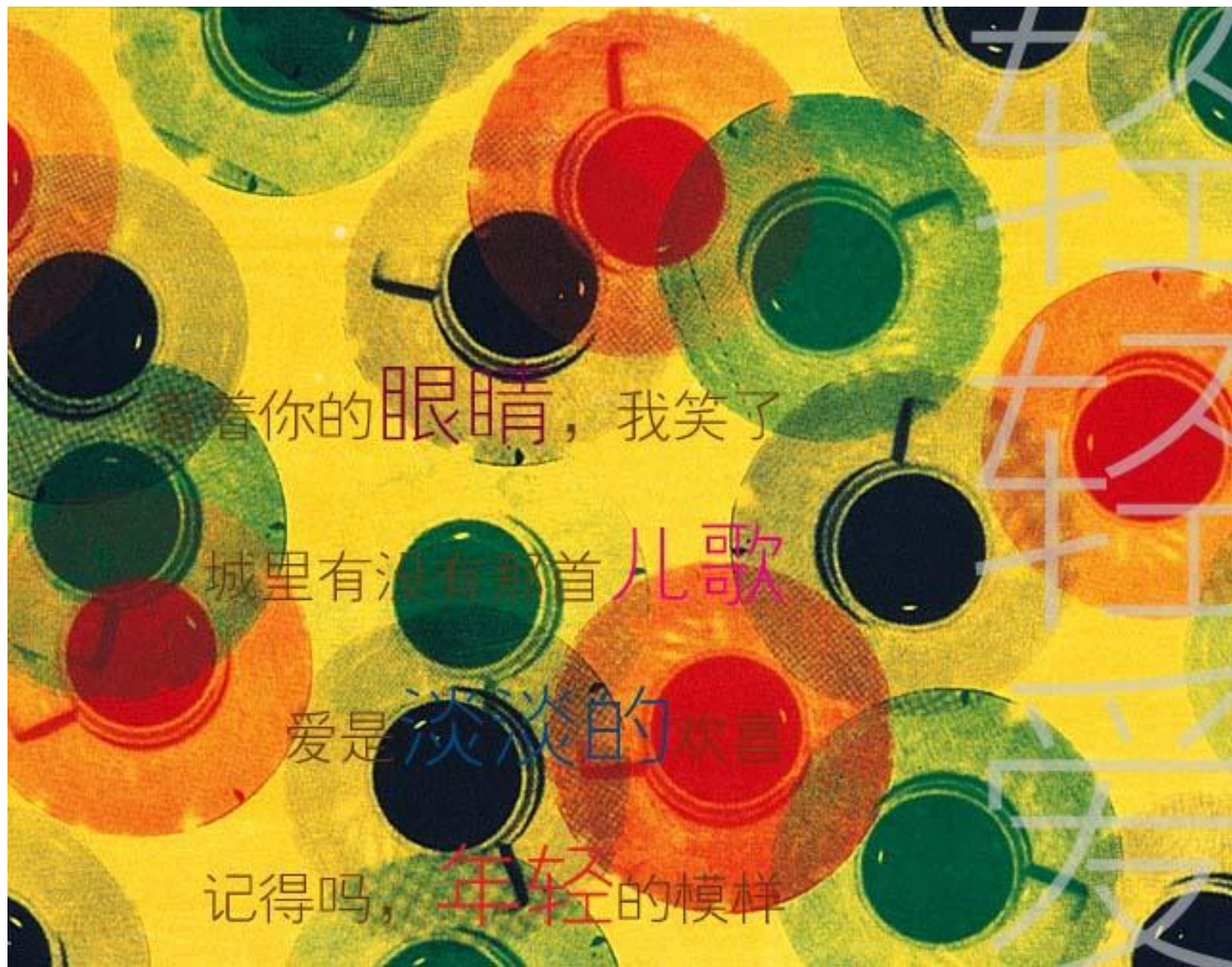

看着你的眼睛，我笑了

城里有没有那首儿歌

爱是淡淡的欢喜

记得吗，年轻的模样

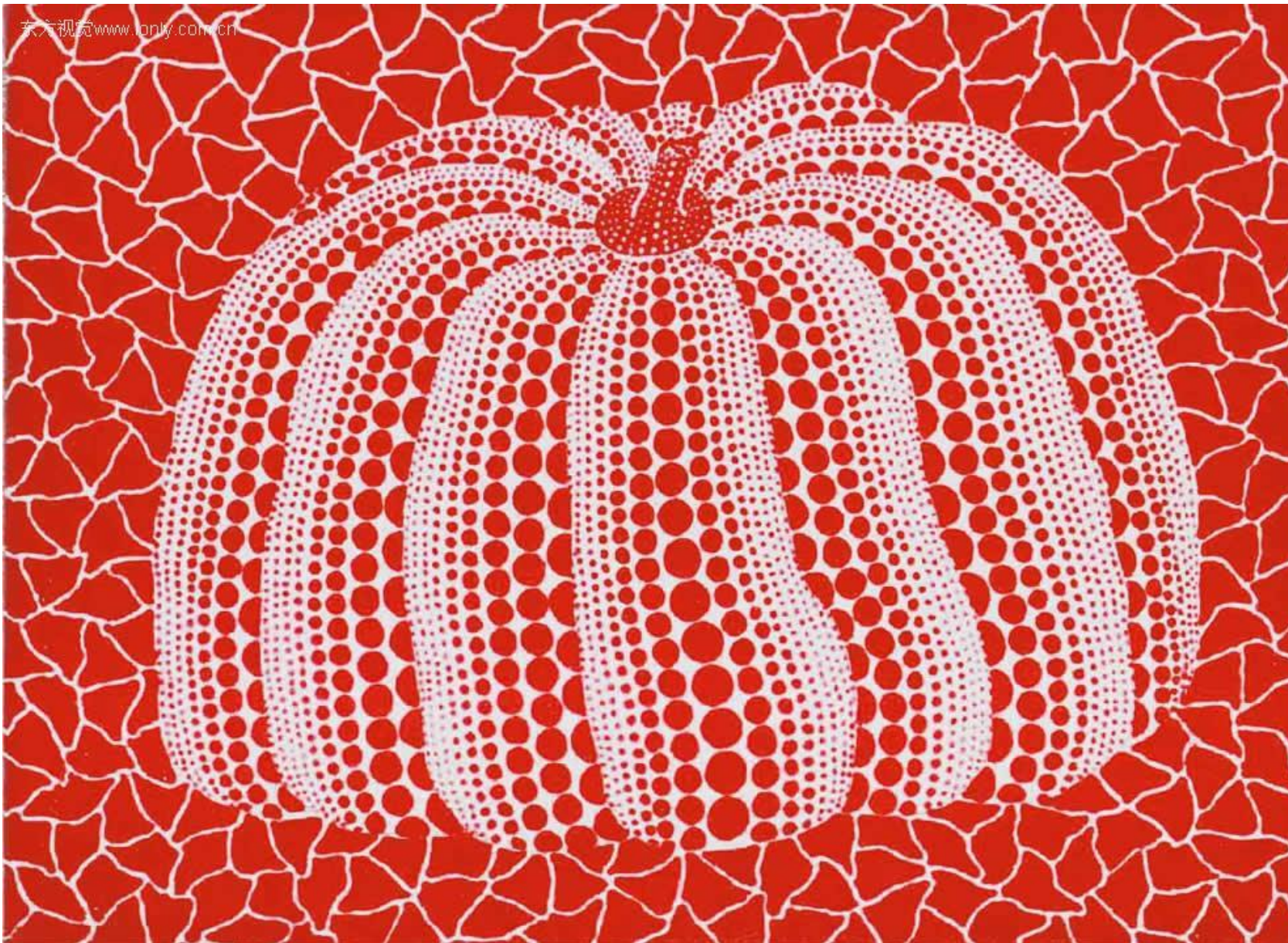

草间弥生



草间弥生

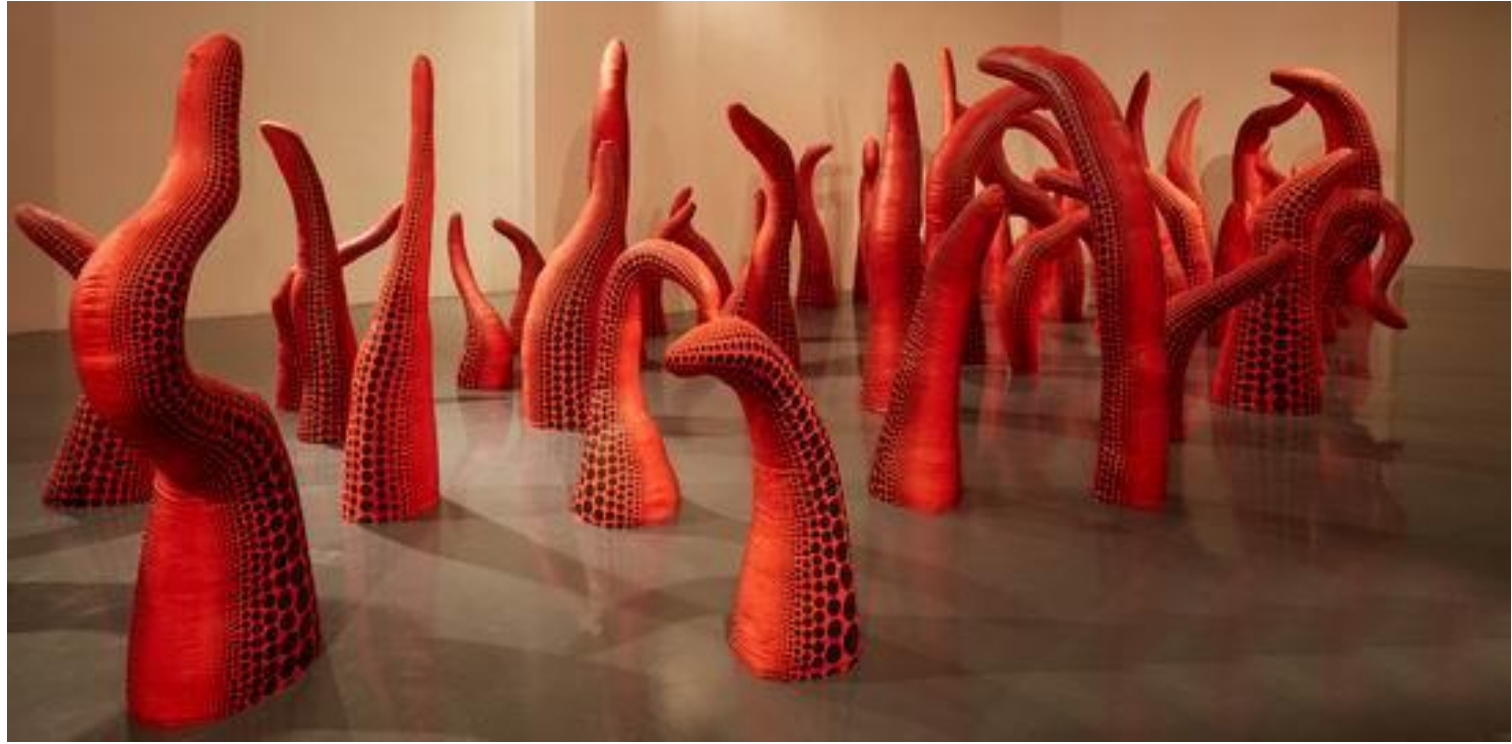

草间弥生















DELIGHTFULLY

SMITHUIS

BAKKERIJEN

— since 1889 —

CRUNCHY

SMITHUIS FLAVOURED CHIPS

\*\*\*\*\*

**220** GRAMS NETTO  
ZERO TRANS FAT

DELIGHTFULLY CRUNCHY, ALL NATURAL

SALT & VINEGAR





## 第二节：线的形态特征和设计中的应用

### 一、线的视觉变化

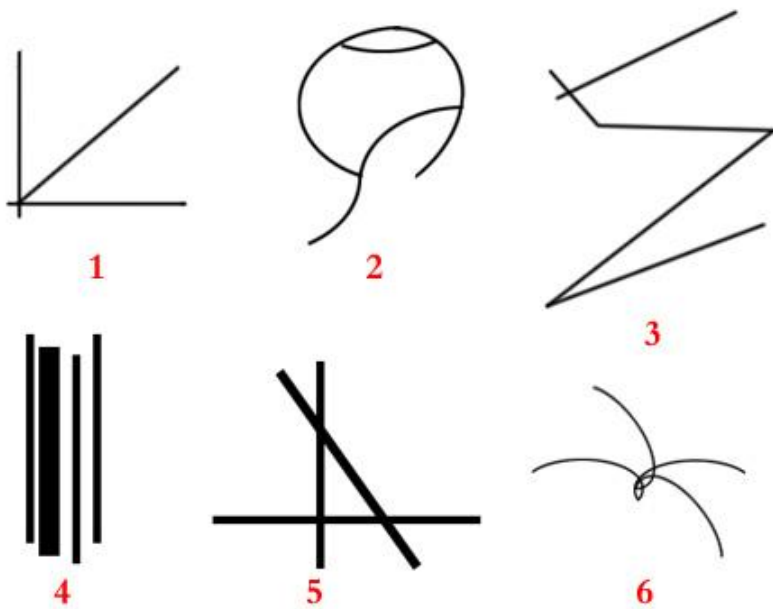

### 线的分类

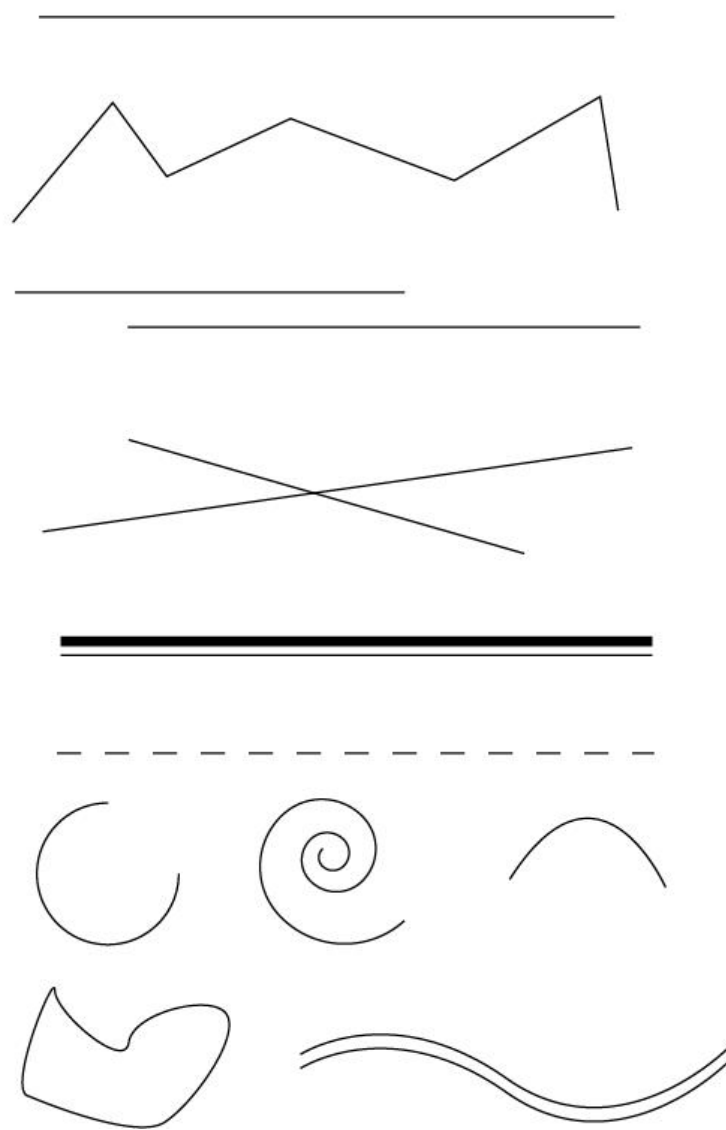

## 第二节：线的形态特征和设计中的应用

### 一、线的视觉变化



线、面之间的过渡关系

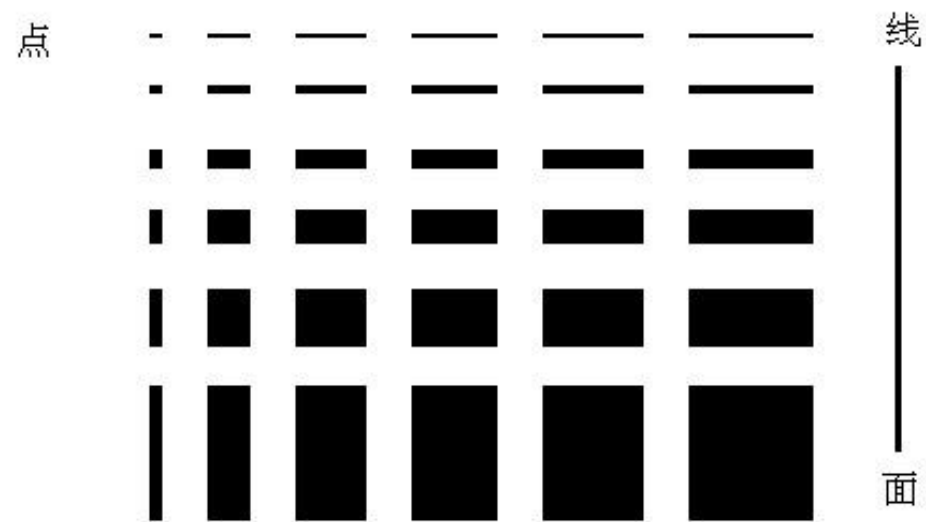

点、线、面之间的过渡关系



## 二、线的定义：

在几何学的定义里，线只是具有位置、长度而不宽度和厚度的。它是点移动的轨迹，并且是一切面的边缘和面与面的交界。从造型的含义来讲，线只能以一定的宽度表现出来。线来自于点，线的粗细也是由点的大小来决定的。



当然，线也是一个相对的概念。当线在一个平面中，加粗到一定的程度，我们往往把这个面看成是一个面或一个长方形。

## 三、线的构成：

我们在线的构成练习中主要达到去认识线的变化在平面构成中的作用的目的。

掌握线的构成语言，在作品中，仔细考虑线的方向、宽窄、疏密、节奏韵律与均衡关系等问题。通过对线的处理，体现线性格的多样化。

### 三、线的特性和功能：

- 1.长线具有连续性、速度性的特点。短线具有停顿性、刺激性的特点。
- 2.粗线视觉效果粗壮、稳定，产生有力、钝重、迟缓的感觉。细线视觉效果纤细、秀气，使人产生锐利、敏感、脆弱的感觉。
- 3.直线视觉效果简洁、明确、规整，表现出一种力量感、速度感和工业现代感；曲线视觉效果柔软、自由、圆滑，表现出一种运动感和流动感。
- 4.实线有向前突出，给人以较近的感觉；虚线不显眼，给人以较远的感觉。深色的线感觉近，浅色的线感觉远。

# 1、面化的线



- 将线条进行密集、等距离的排列，使线条明显地趋向于面的视觉效果。
- 再将这些由不同的线形成的面，经过适当的组合，考虑个部分的大小、疏密、节奏等因素，形成优美的画面。

## 2、粗细变化的线



- 将粗细不同的线进行基本等距的排列，这时，较粗的线条明显给人以靠近、实在的感觉；而细线则表现出远而虚的形态。
- 所以，粗细线的排列变化也能塑造一种虚实空间的视觉效果。

# 粗细变化的线（图例）

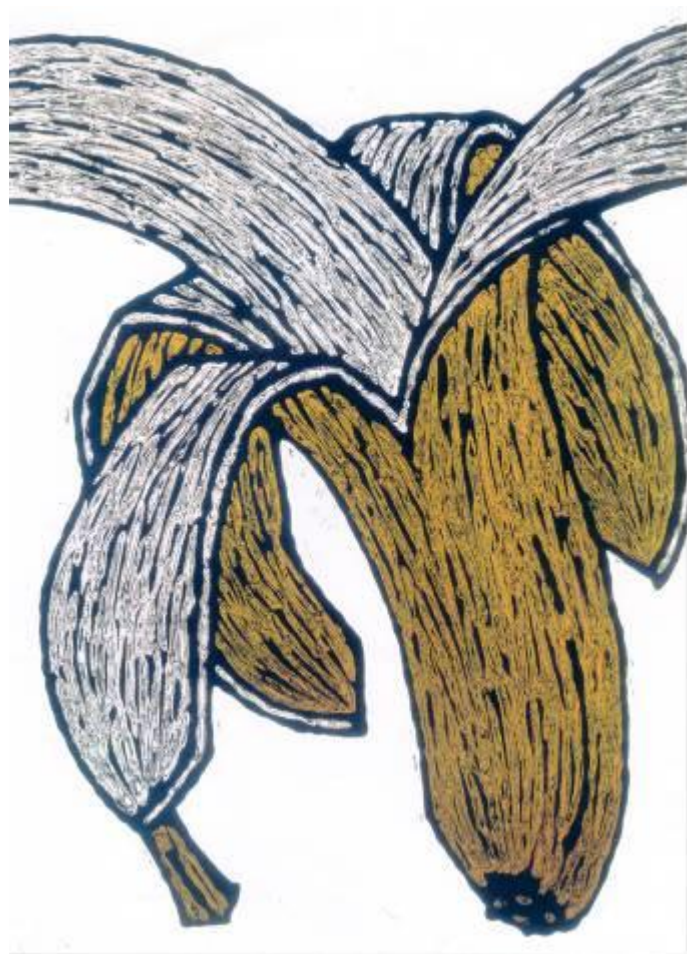

### 3、疏密变化的线



- 把线按不同的距离进行平行排列，线距大的部分看起来空灵；而线距密的部分则表现出厚实感。
- 这样的构成，可以体现出平面的纵深感，并能表现平面的明暗调子，是较为常见的透视空间表现技法。

## 4、不规则的线



- 不规则的线的形式和种类非常的多，不同的工具、不同的手法和不同的材料都可以画出许多丰富多彩的线条。
- 表现物体质感、空间感和体感的素描作品就是用各种线条反复琢磨、描绘出的。

# 不规则线形与各自的效果 (1)



连续线



交汇辐射线 (1)



平涂黑块



## 可通过间距的变化，形成各种宽窄不同的条形

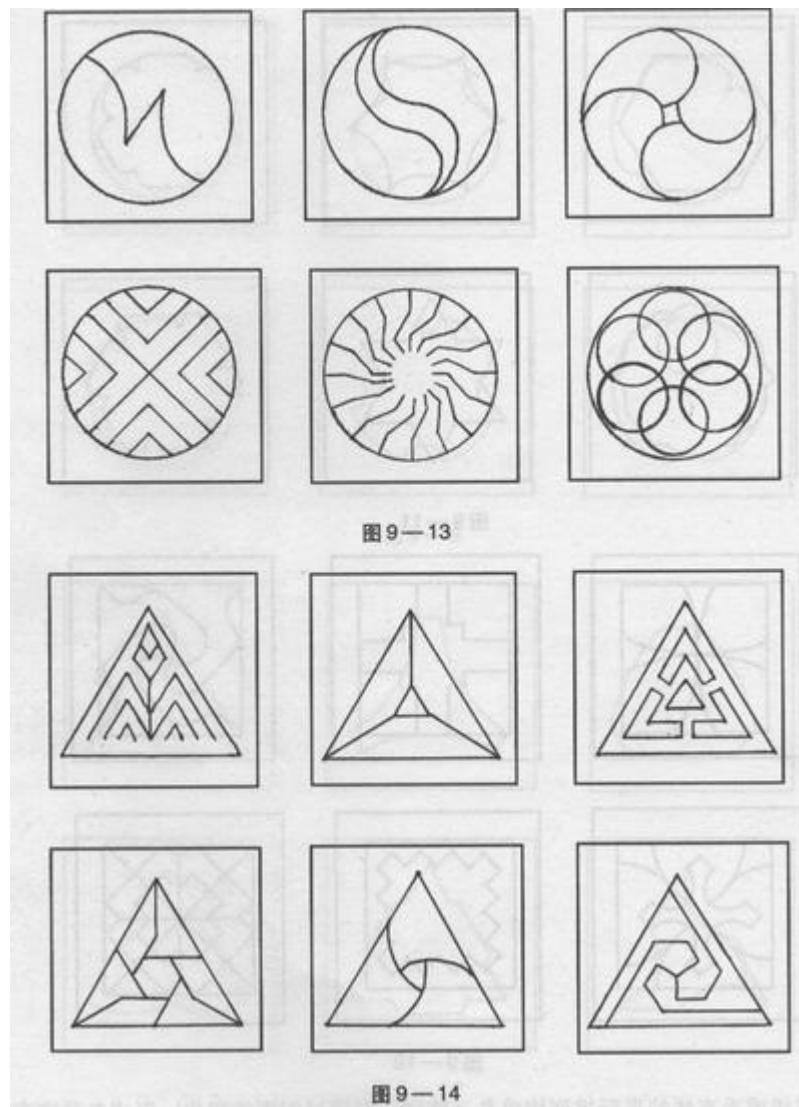
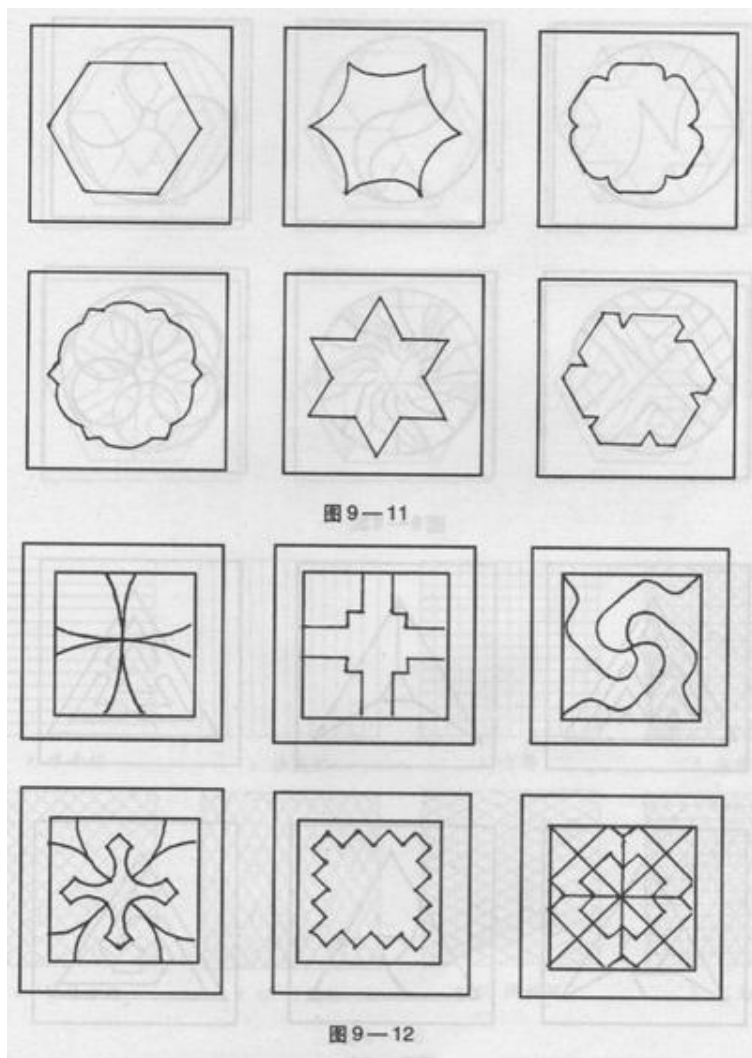

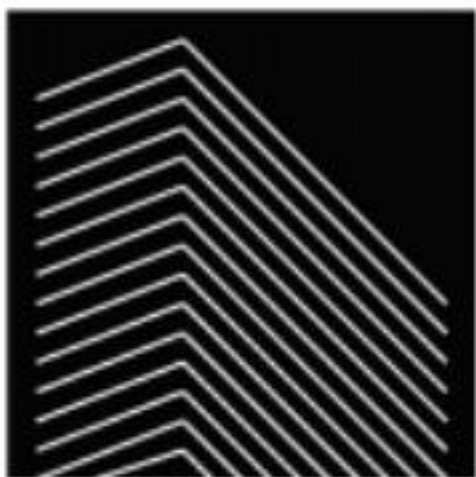
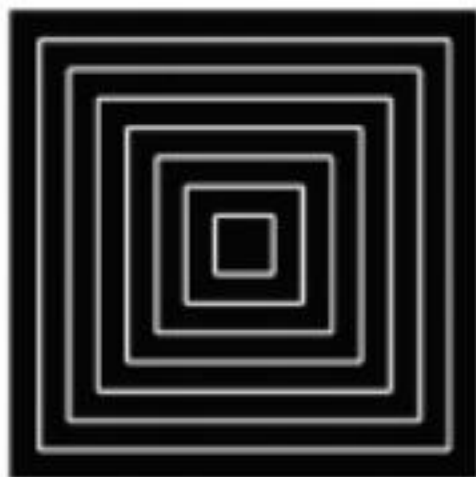
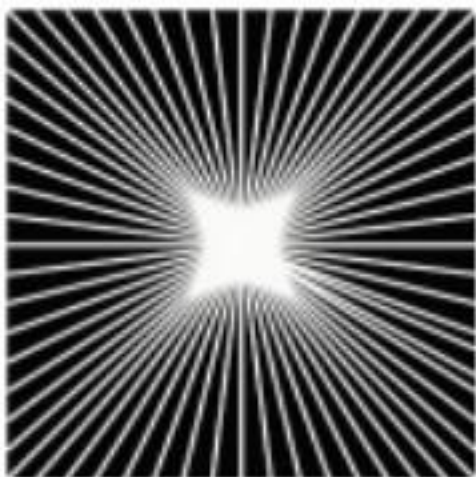

# پہلا پہلو

پیام برزخانی



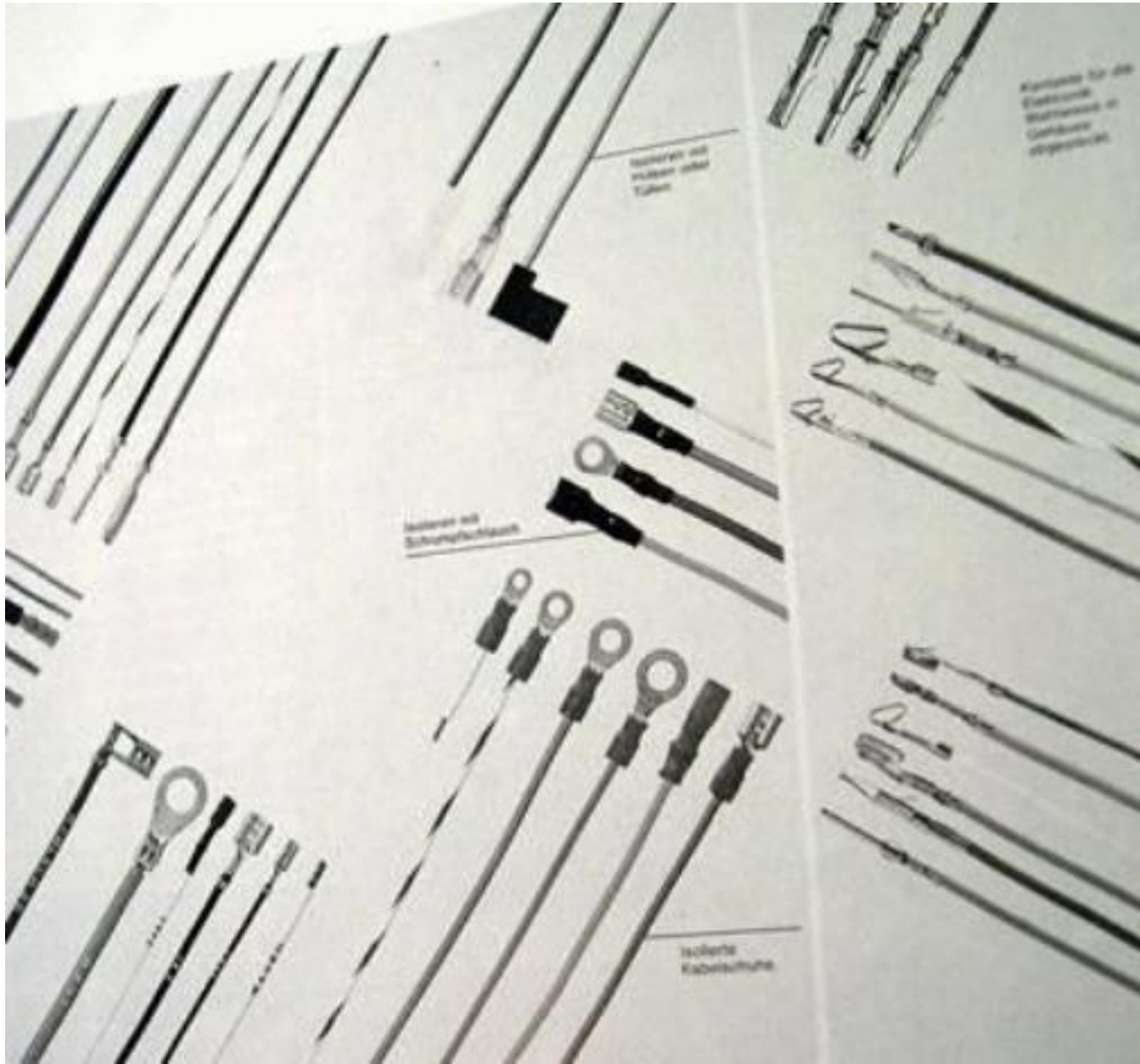



500 3D OBJECTS VOL. 2

# idea.com instructions

Introduction, Glossary and  
Instructions in English

Introduction, Glossaire et  
Instructions en français

Einführung, Glossar und  
Instruktionen auf deutsch

Introducción, glosario  
e instrucciones en  
español

Inleiding, Woordenlijst  
Instructies in het  
Nederlands

日本語による序文、  
用語集、使用方法

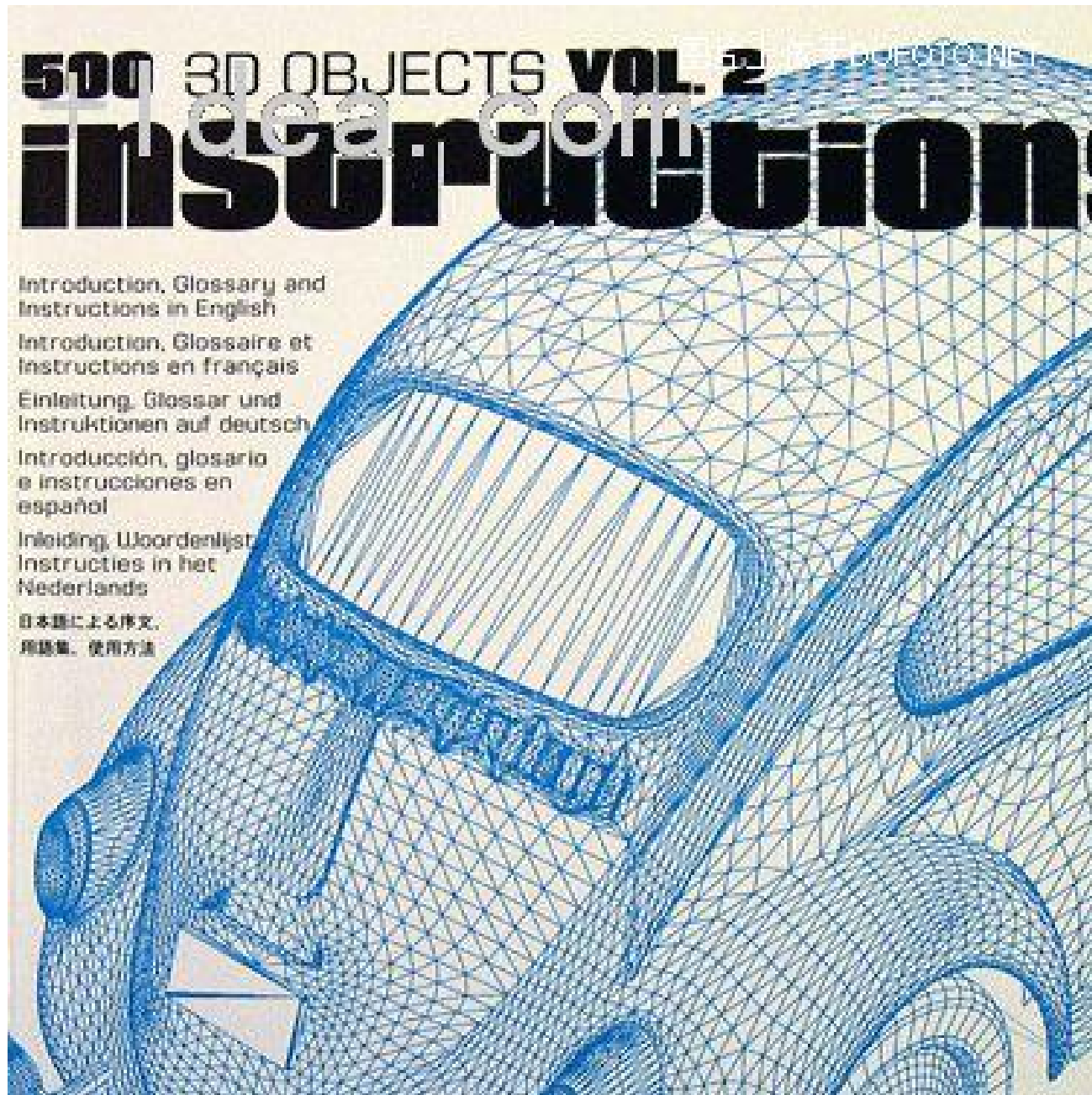

*listening to trees*

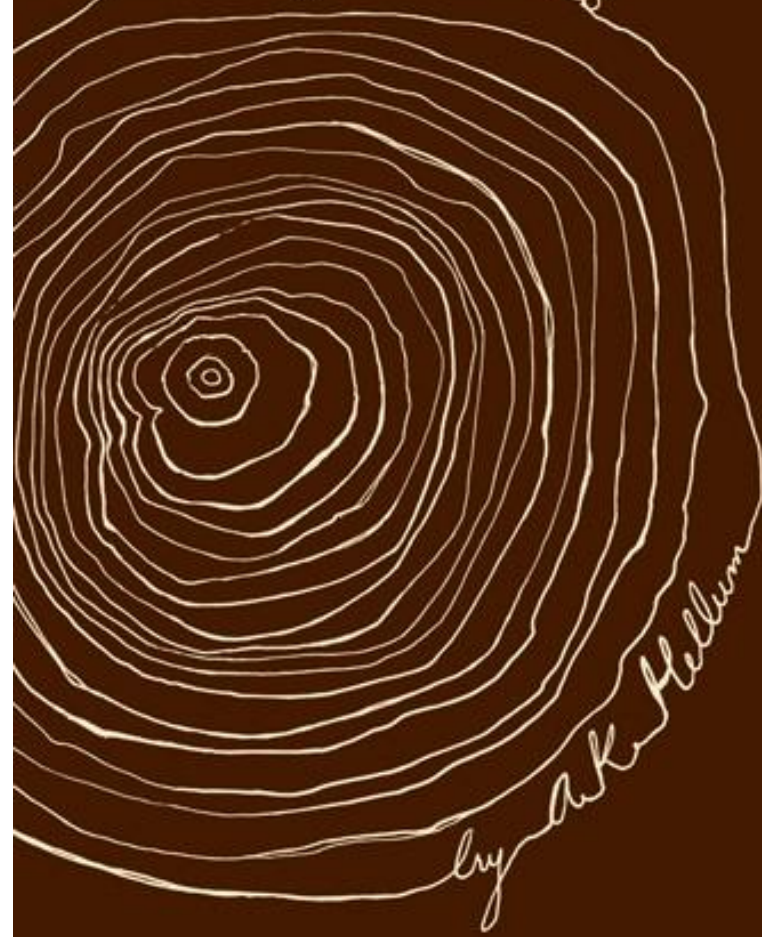

*by Aki Kallum*



## IN DEPTH: CD PACKAGING

CD packaging encompasses the really things I love about graphic design. Every CD package is different, for text is able and mine shouldn't be treated the same. Some effects is all about the text and some effects is all about the imagery. And some is even a mix of both. I love creating CD packages because every band my work with has a different idea, a different message about their effects.

There aren't really any rules to CD packaging. It's basically a mix piece of effects spread out on anywhere from two pages to 24. You can put text in any way, effects, or form you please. It's preferable that it be legible, but not necessary. The design depends on what the band is going for with the album art. If they want it to connect to the songs on the album, simply showcase images of the band, or have some sort of connecting theme. It's no hard rules! And that's why I love it.



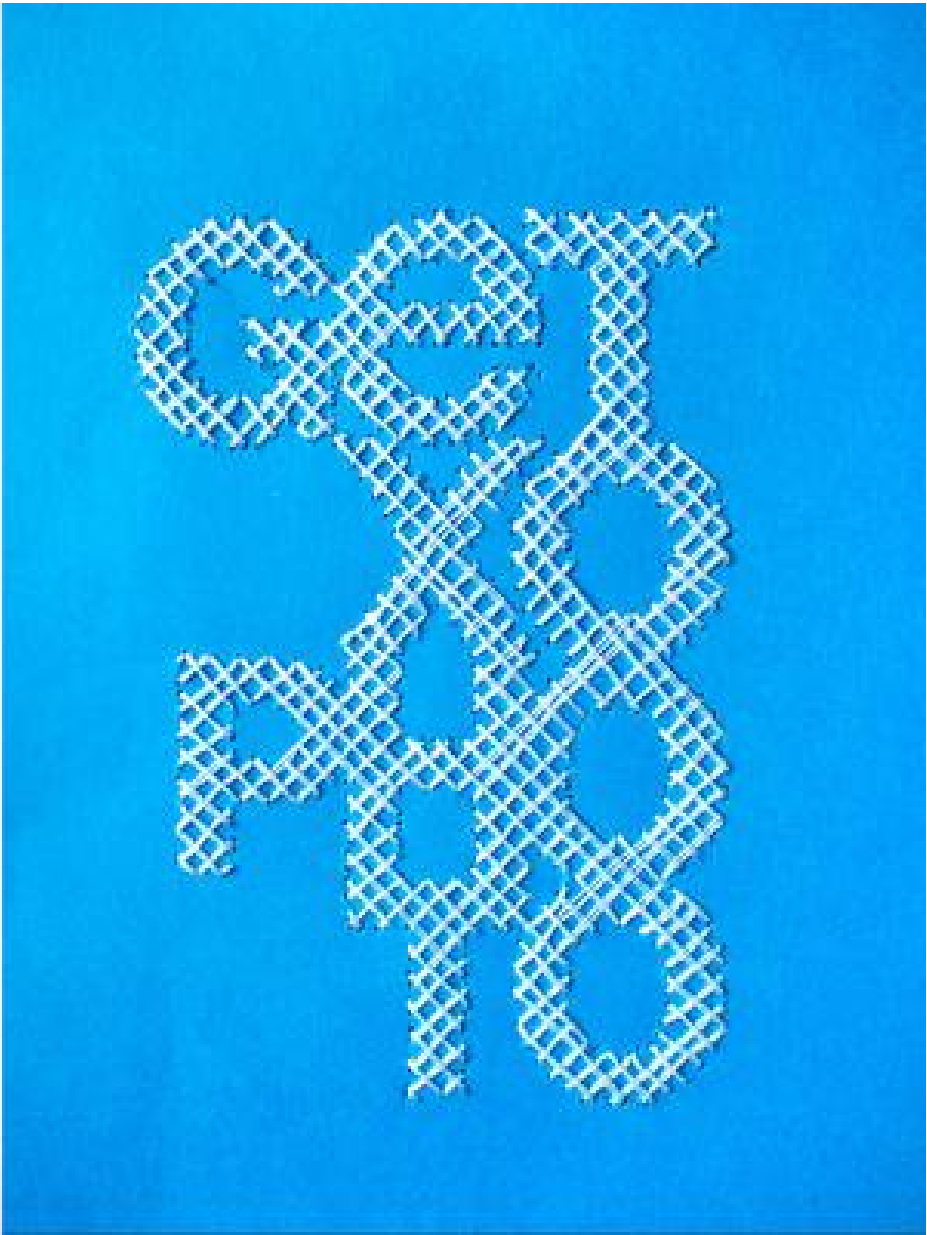



# DARK MATTER

Maurice Nio/NIO ARCHITECTEN

Castello di Barletta  
dal 20/06/2012 al 02/09/2012

INTRAMOENIA EXTRA ART  
by ECLITTICA, Cultura dell'Arte  
curators GUDY CAROPO  
co-organizers  
Tingelings/Jan Fabre  
Makking Neuhof

in cooperation with  
Politecnico di Milano  
Centro per l'Arte Contemporanea  
Luigi Pecci di Prato  
Toni Projects & Amsterdam

[www.intramoeniaextrart.it/watershed](http://www.intramoeniaextrart.it/watershed)

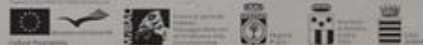



[www.otherimages.com](http://www.otherimages.com)

### 第三节：面的形态特征和设计中的应用

#### 一 面的分类和特征

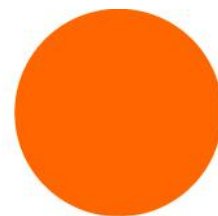

几何形



有机形

### 第三节：面的形态特征

#### 一、面的定义：

面，在几何学中的含义是——线移动的轨迹。

- (1) 直线平行移动可形成方形的面；
- (2) 直线旋转移动可形成圆形的面；
- (3) 斜线平行移动可形成菱形的面；
- (4) 直线一端移动可形成扇形的面。



线

封闭

面



点

扩大

面

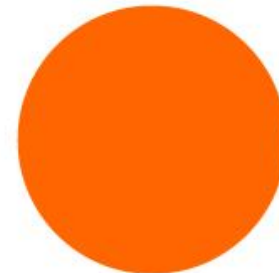

线

扩大

面



## 二、面的种类及其性格：

平面上的形，大体可以分为四类：直线形、几何曲线形、自由曲线形和偶然形。

(1)直线形的面——具有直线所表现的心理特征。如：正方形，它能呈现出一种安定的秩序感。在心理上具有简洁、安定、井然有序的感觉，是男性性格的象征。



(2) 几何曲线形的面——以严谨的数学方式构成的几何性质的面。

比直线形柔软，有数理性的秩序感。特别是圆形，能表现几何曲线的特征。但，由于正圆形过于完美，则有呆板和缺少变化的缺陷。而扁圆形，呈现出一种有变化的曲线形，较正圆形更具有美感。在心理上能产生一种自由整齐的感觉。

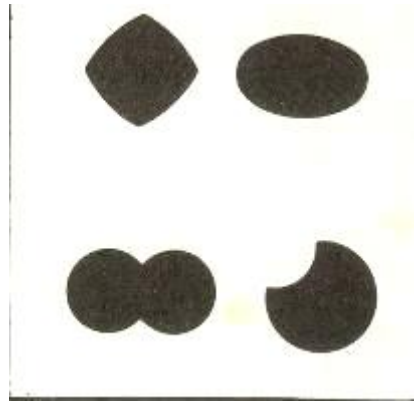

(3) 自由曲线形的面——是不具有几何秩序的 曲线形。这种曲线形能较充分地体现出作者的个性，所以，是最能引发人们兴趣的造型，它是女性特征的典型代表。

在心理上能产生幽雅、魅力、柔软和带有人情味的温暖感觉。

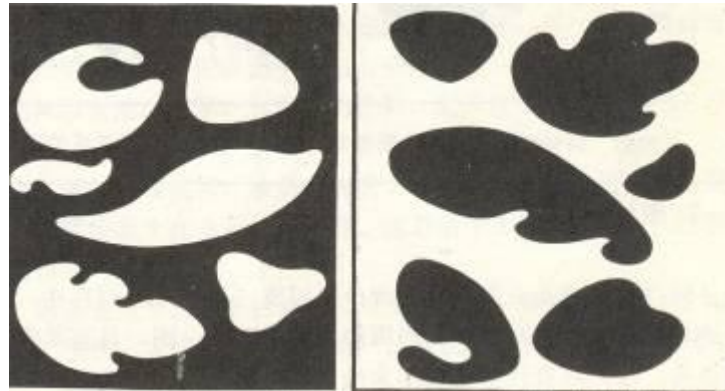



(4) 偶然形的面——以特殊方法构成的意外的形态。具有其它形态表现不出来的、独特的视觉效果。

例如：用手撕开纸张所产生的形；用颜料喷洒所产生的形；用“油水分离法”产生的形等等。



### 三、图与地：

在构成设计里，一般我们把具有形象感的实体称为“图”，而把形象周围的空间称为“地”。

一般容易被识别为图形的是：

- (1)居于画面的中央，或处于水平及垂直方向的形，易于成为“图”；
- (2)被封闭的图形，在画面中容易显现出来，也容易被人们认为是“图”；
- (3)小的形状，较之过大的形状，成为图的条件更为有利；
- (4)集中的形态比散乱的形态易于识别出图形。

## 四、图与地的“各向异性”：

黑白两图形的关系，相互转移，背景成为图形，或者图形退成背景，图与地的这种性能，在视觉艺术中称为图地的“各向异性”。

- (1) 互嵌图形——有双向性，即反正皆可成立。
- (2) 图形递变——从某种图形逐渐变化成另一种图形。

# 互嵌图形 (图例)

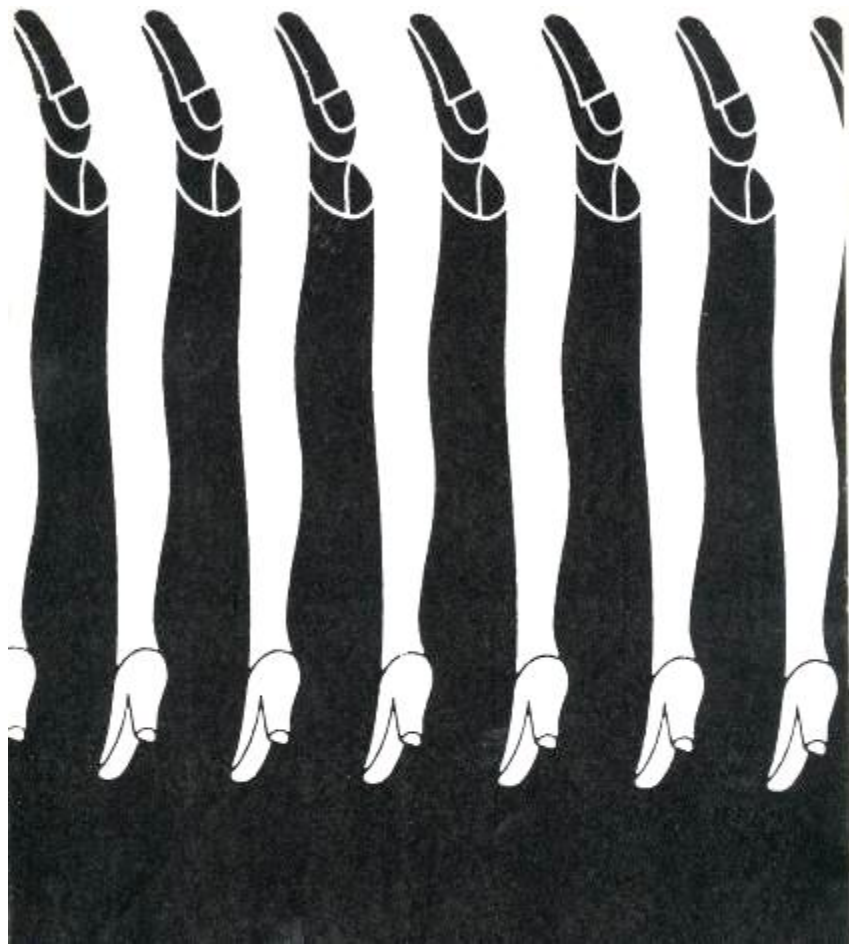

# 图形递变（图例）

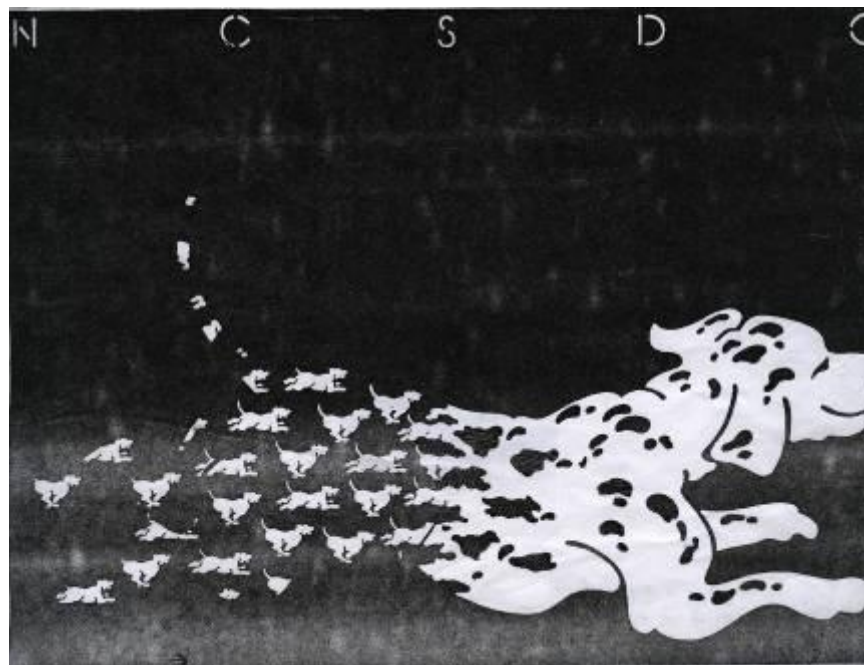
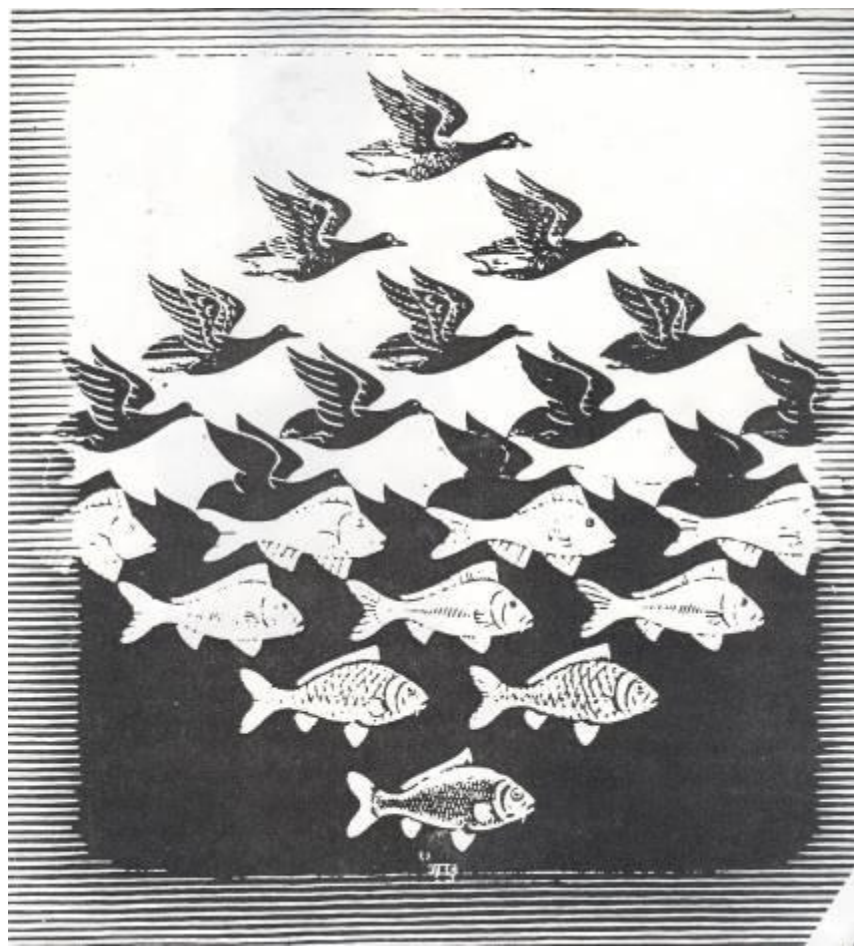

## 五、面的构成形式：

在视觉传达设计中，直接以面作为构成表现的作品有很多，设计中面构成的方法十分灵活，而且形式丰富多彩。

# 1、几何形的面

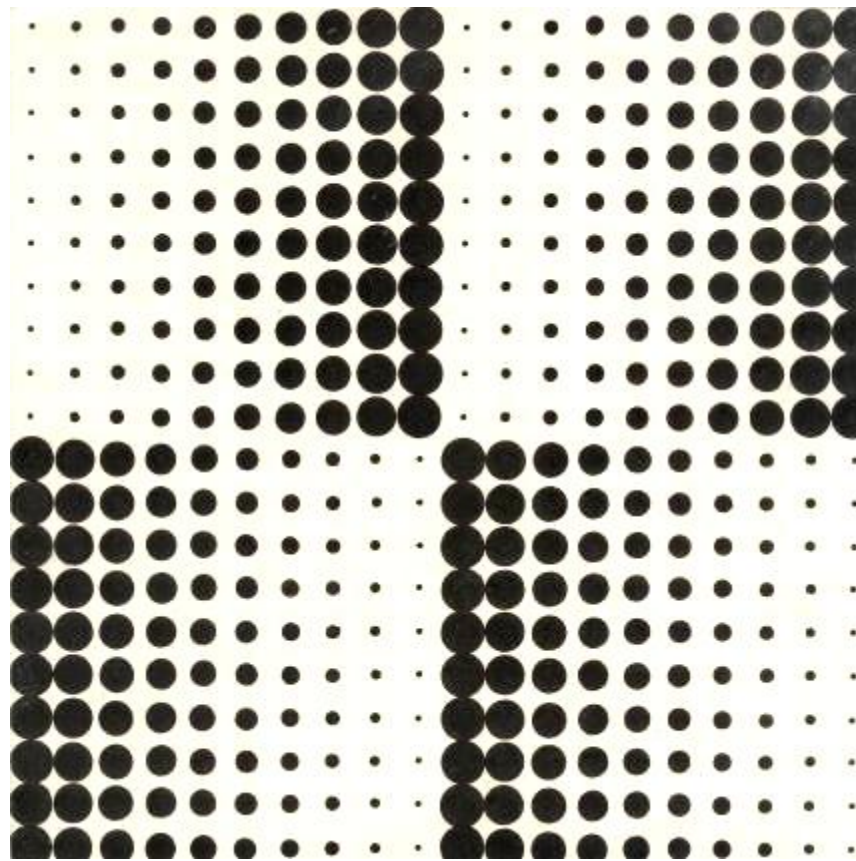

- 将一些几何形状的面作自由组合，表现规则、平稳、较为理性的视觉效果。

## 2、自然形的面



- 寻找一些自然界的物体，如：动物、人、植物等形体，以面的形式表现出来。
- 把立体的形象、繁复的形象作单纯平面的剪影形式的概括。大胆地摒弃了形象的刻画，用高度概括简化的手法，表达了形象的特征，使人一目了然，心领神会。



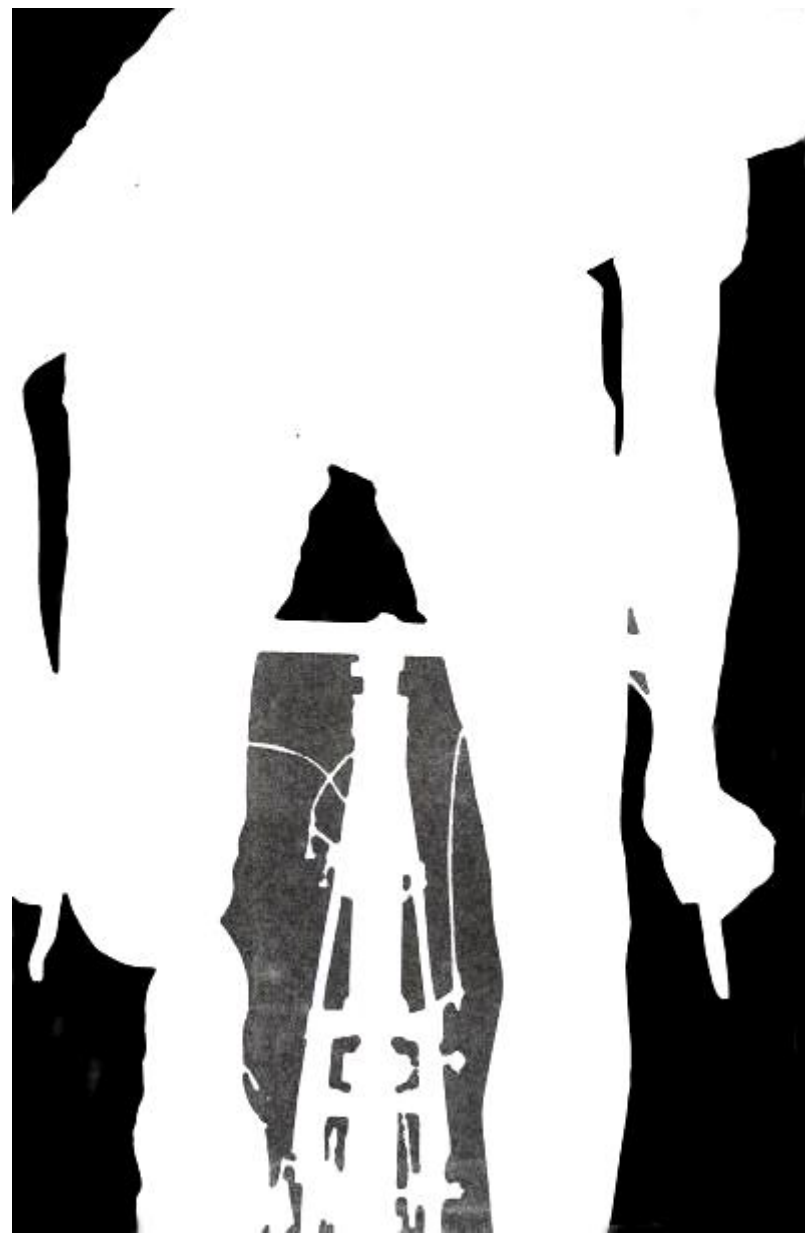

### 3、人造形的面

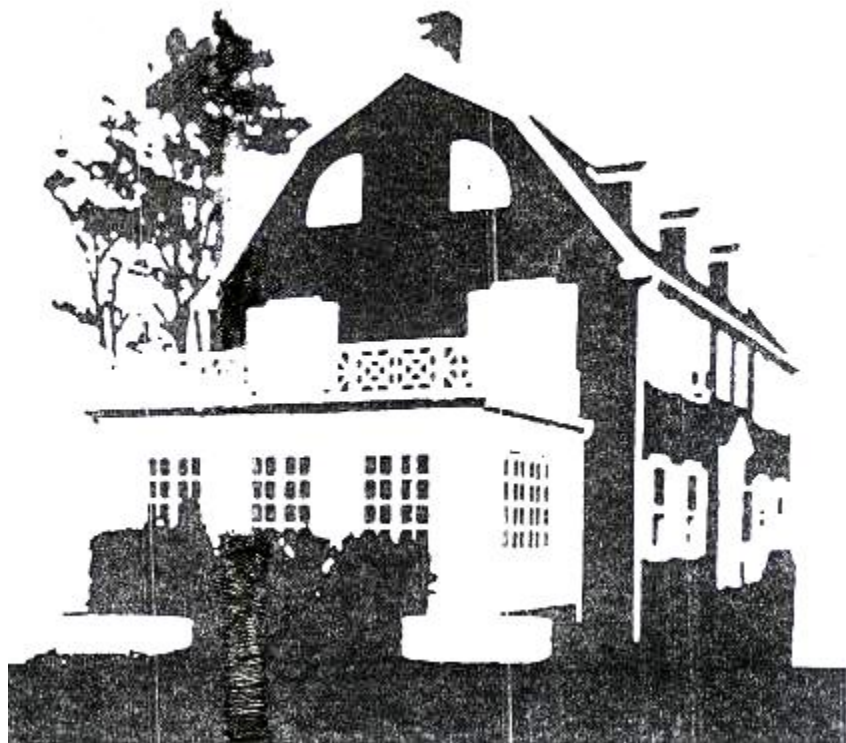

- 使复杂的形象变得黑白分明、整齐统一，节省了观者无目的性的视觉移动，达到了把准确的意念和信息迅速传达给观者的效果。
- 将人们创造出来的各种物体，以面的形式表现出来。

## 4、偶然形的面

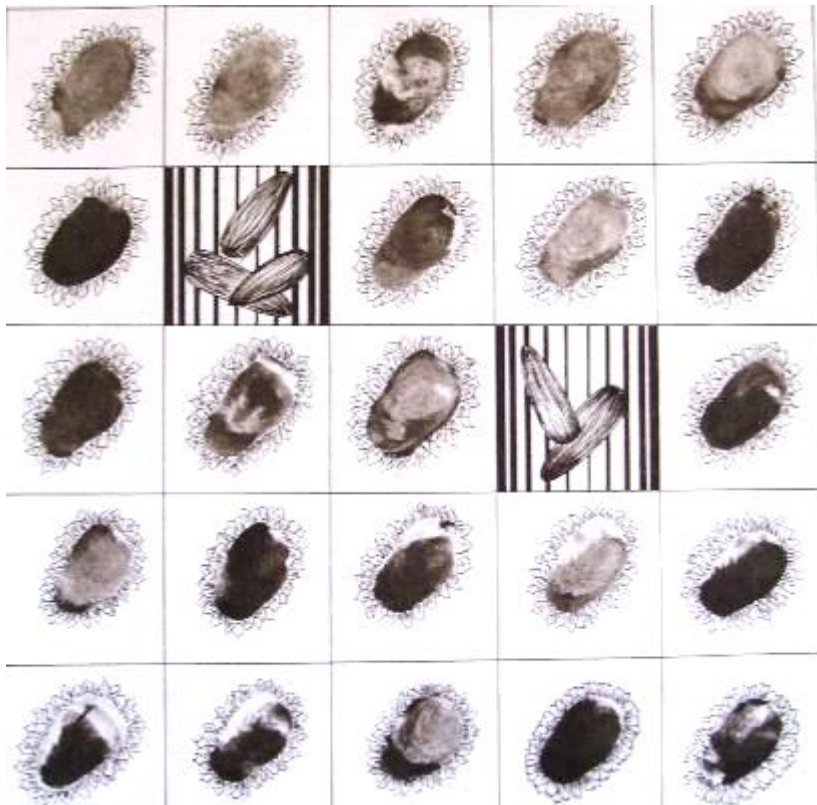

- 用自由喷洒、点滴、火烧等方法来制作一些预料不到的、偶然间形成的面。
- 偶然形的面充满自然的魅力，具有浪漫、抒情、丰富、强烈、奔放的特性。

# 面在设计中的应用

## 1、面的轮廓特征

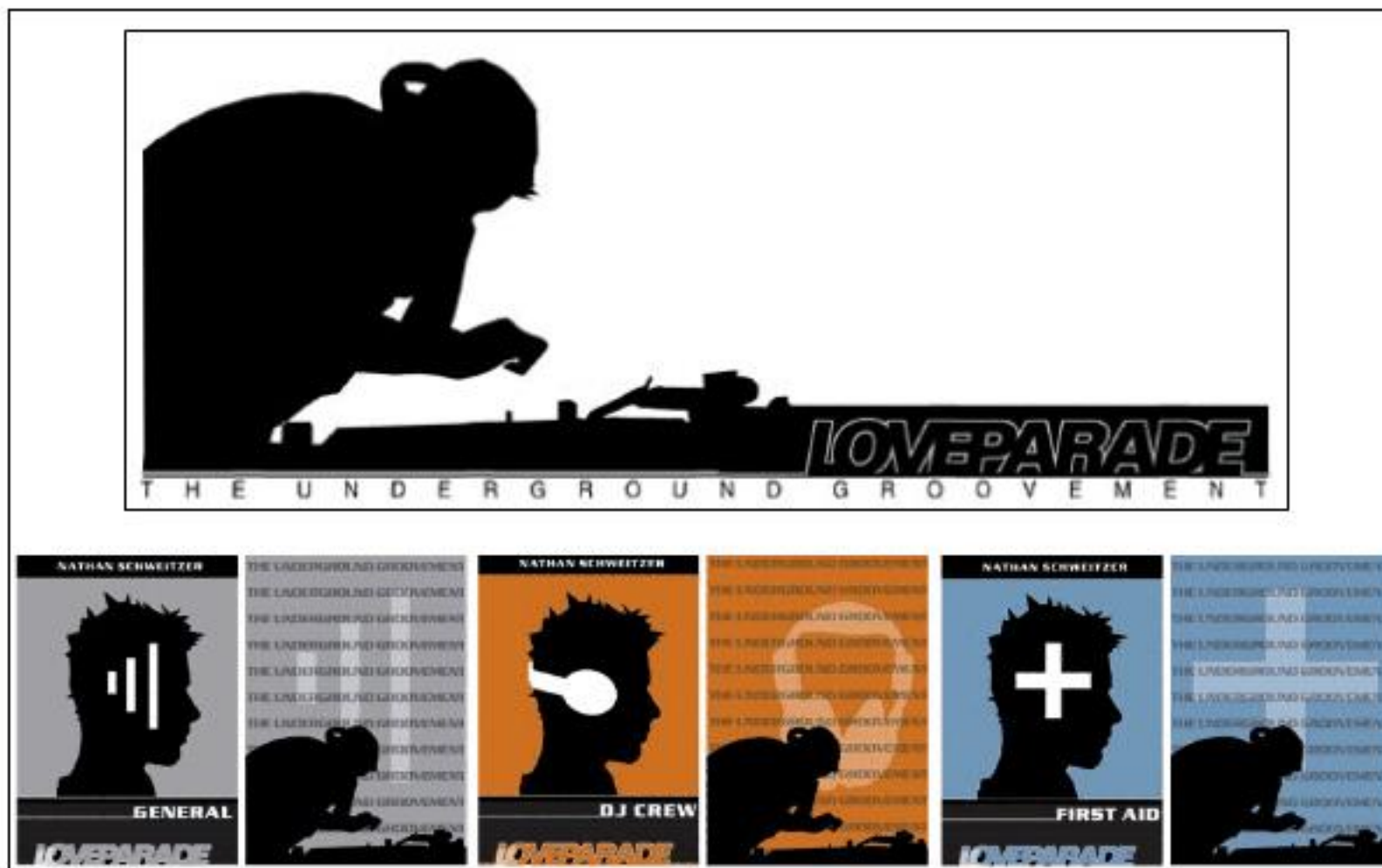

## 一面在设计中的应用

### 1、面的轮廓特征



# 一面在设计中的应用

## 2、面的虚实处理

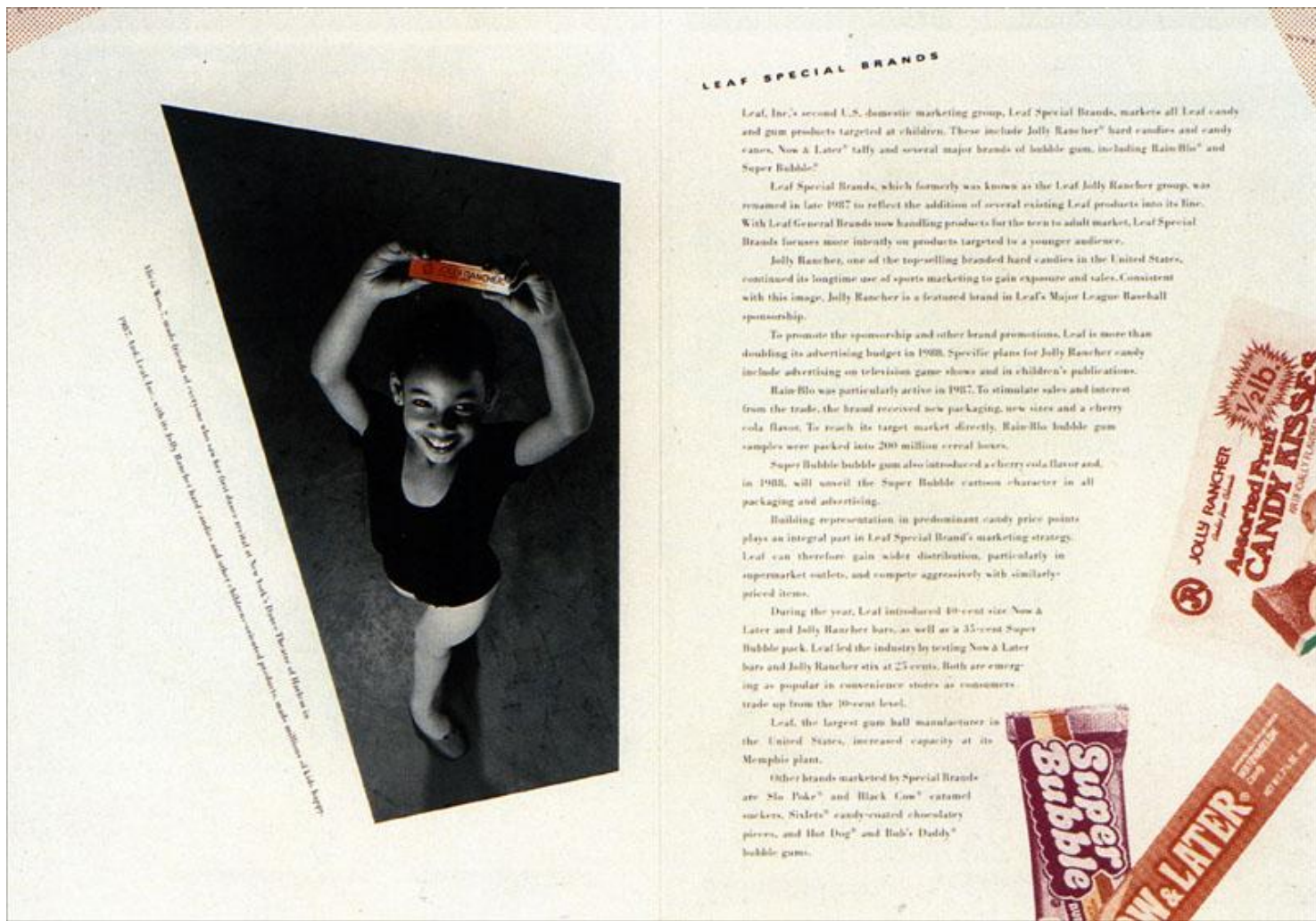

## 一面在设计中的应用

### 3、面的大小和疏密变化

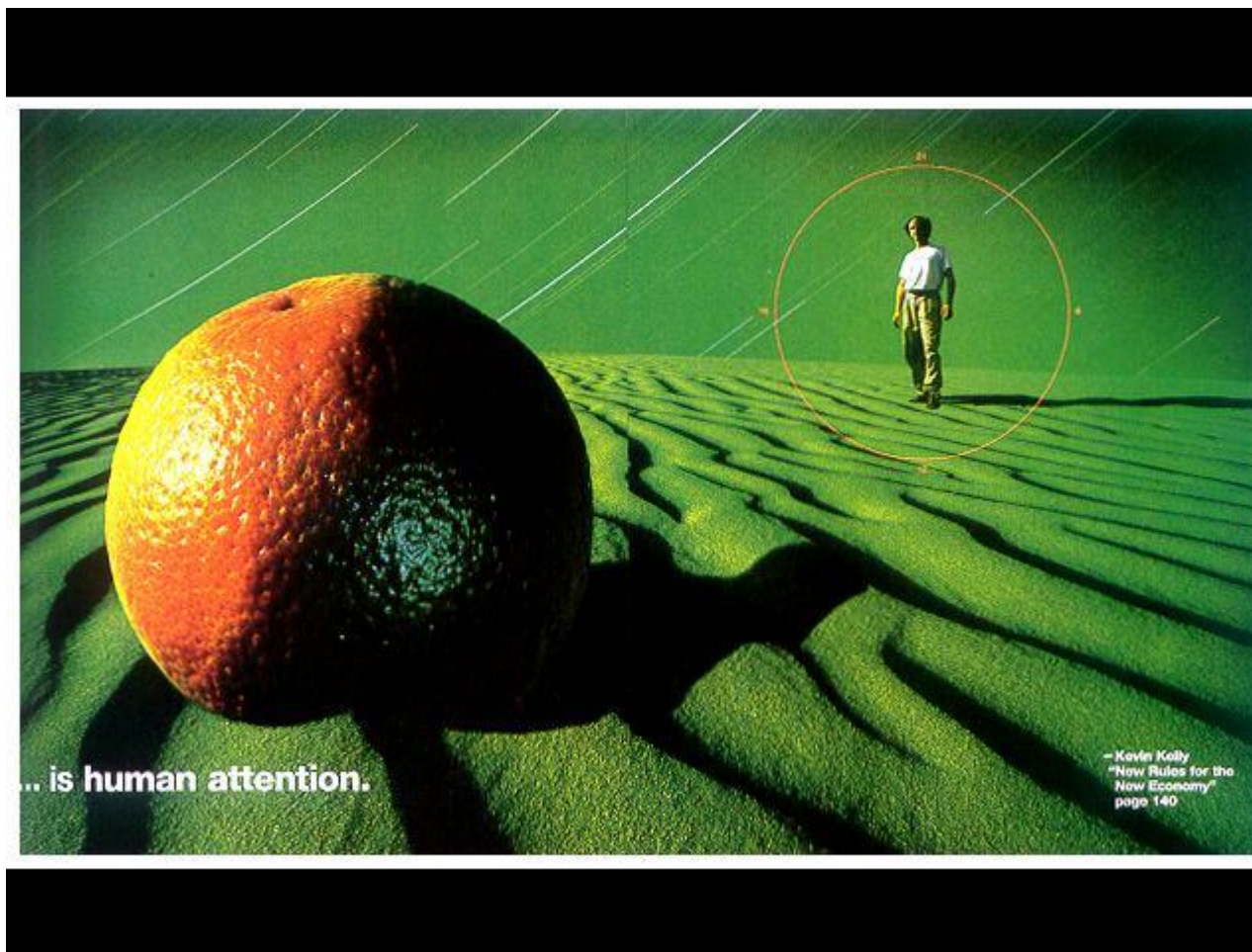

## 一面在设计中的应用

### 4、面的形态对比





## 一面在设计中的应用

### 5、面的质感混合



## 《小提琴的构成》综合构成（单体多形态的联想）



该作品综合运用构成元素的点、线、面对比，形态要素的黑白灰对比、大小对比、直曲对比、有机与无机形态的对比等。与此同时，反复出现的极富美感的提琴外型曲线，使画面整体，生动，富有张力。

## 点、线、面的延伸变化构成

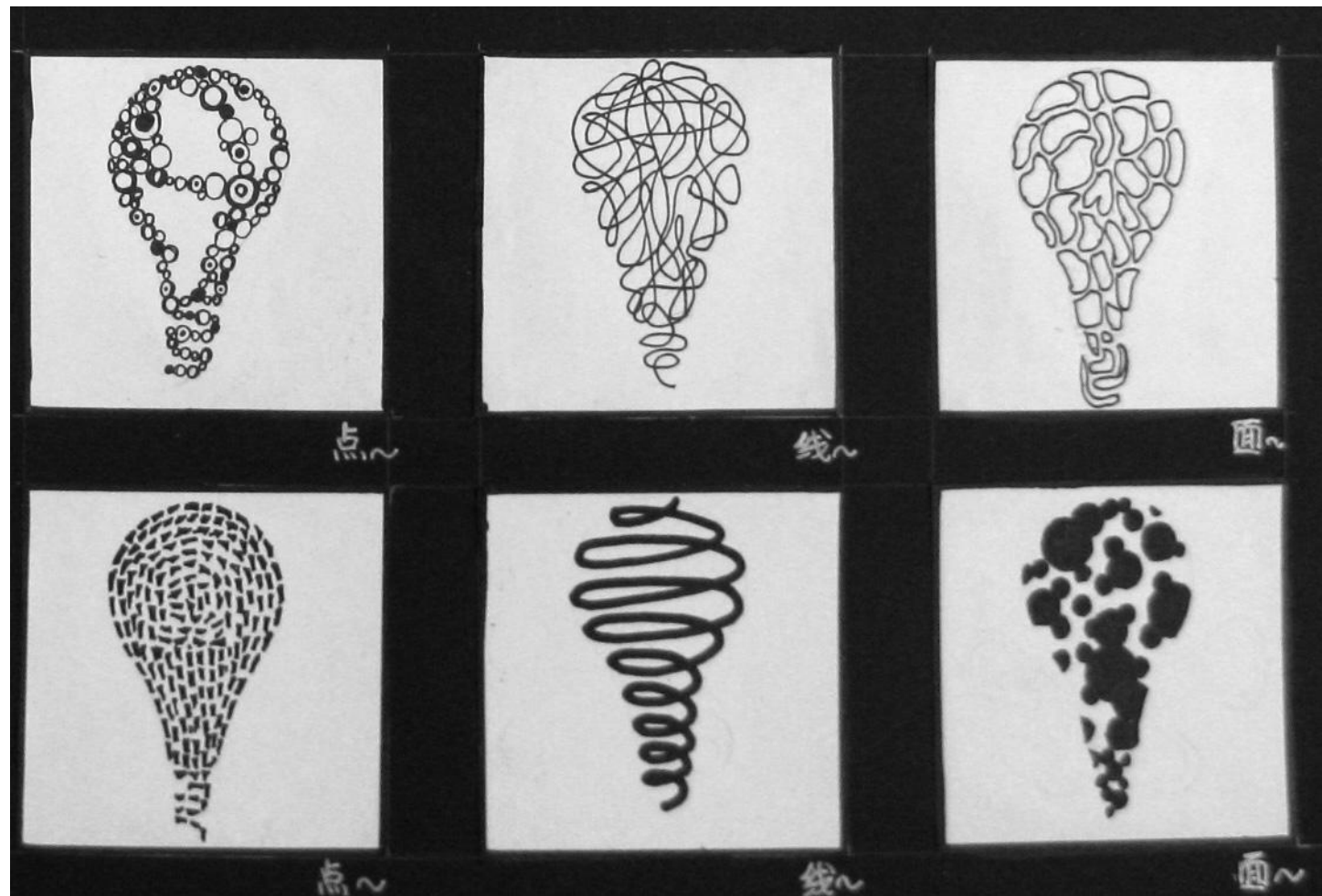

# 点、线、面的延伸变化构成

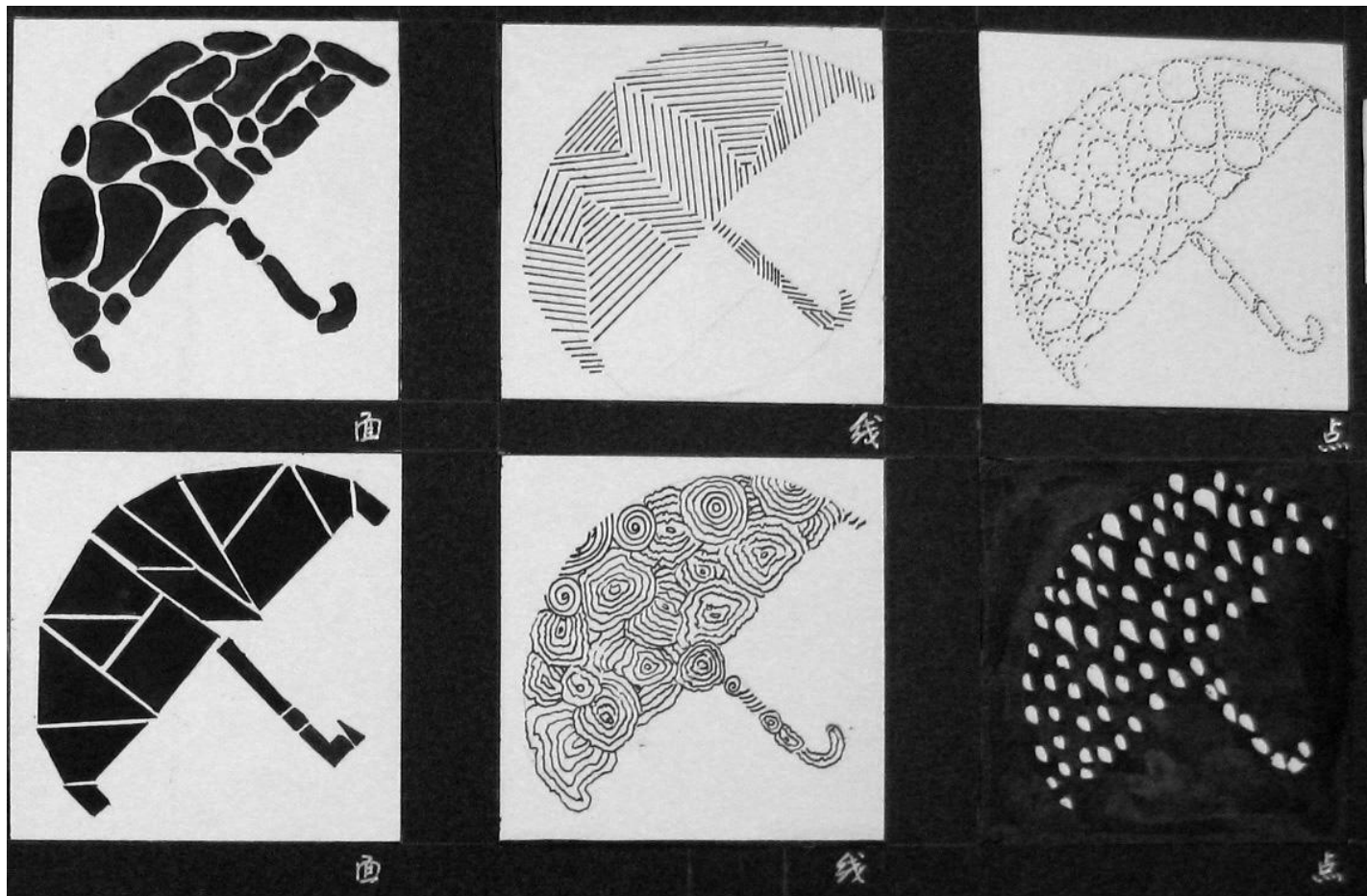

# 点、线、面的延伸变化构成



## 点线面综合表达



图18







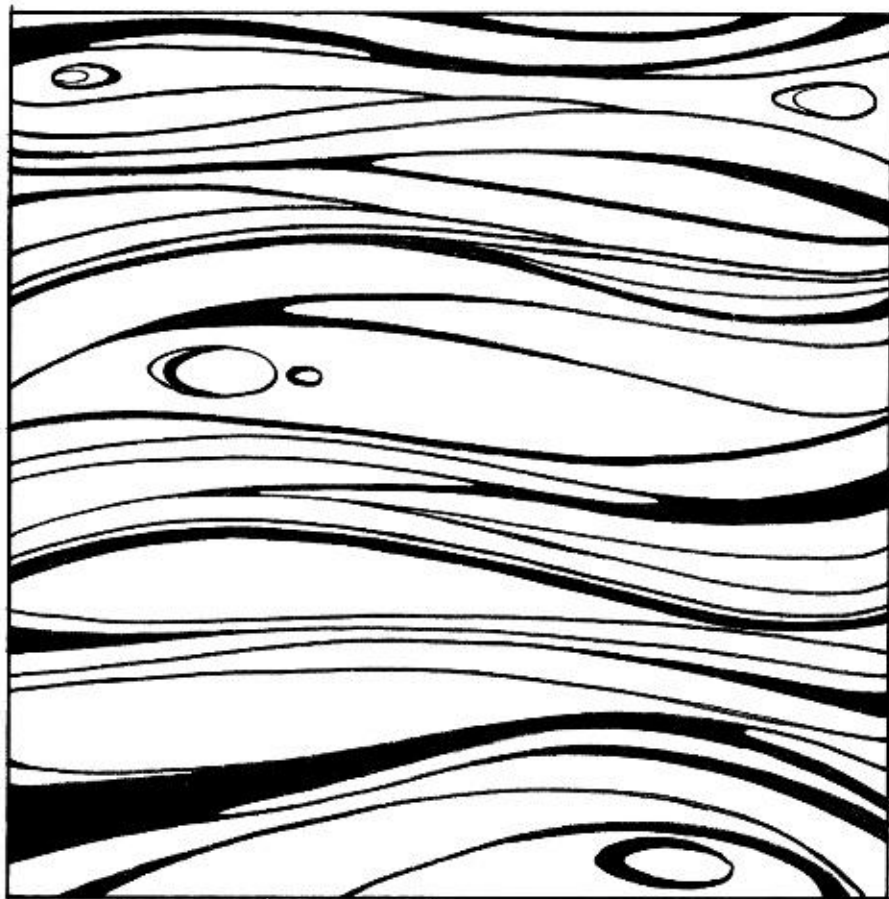
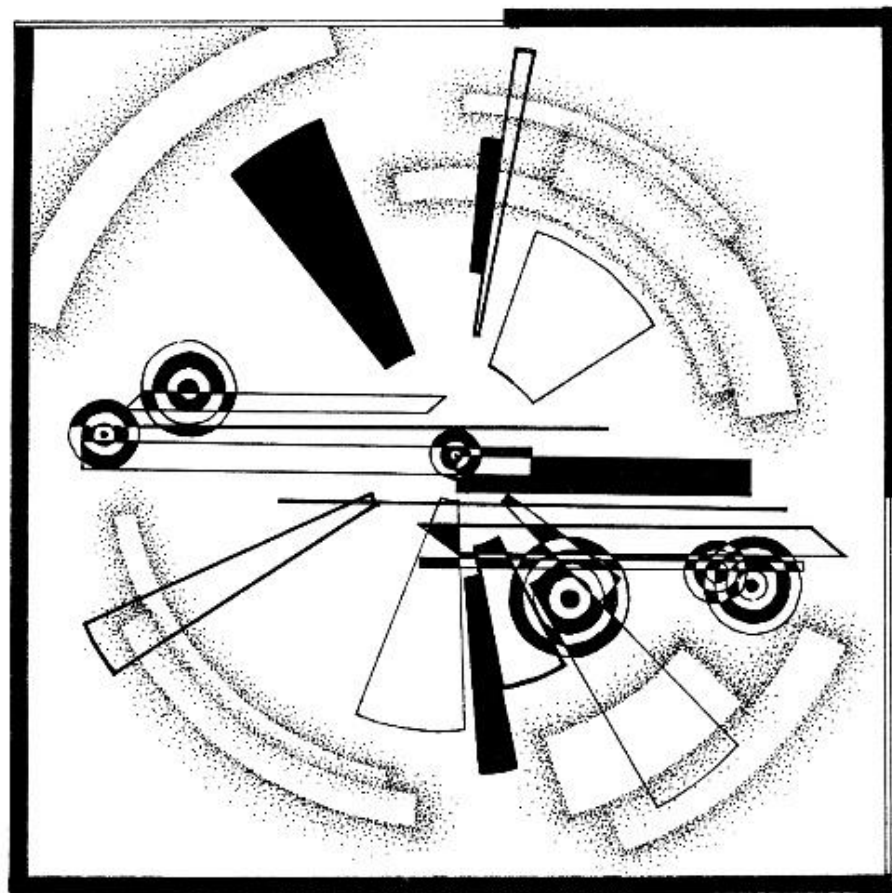

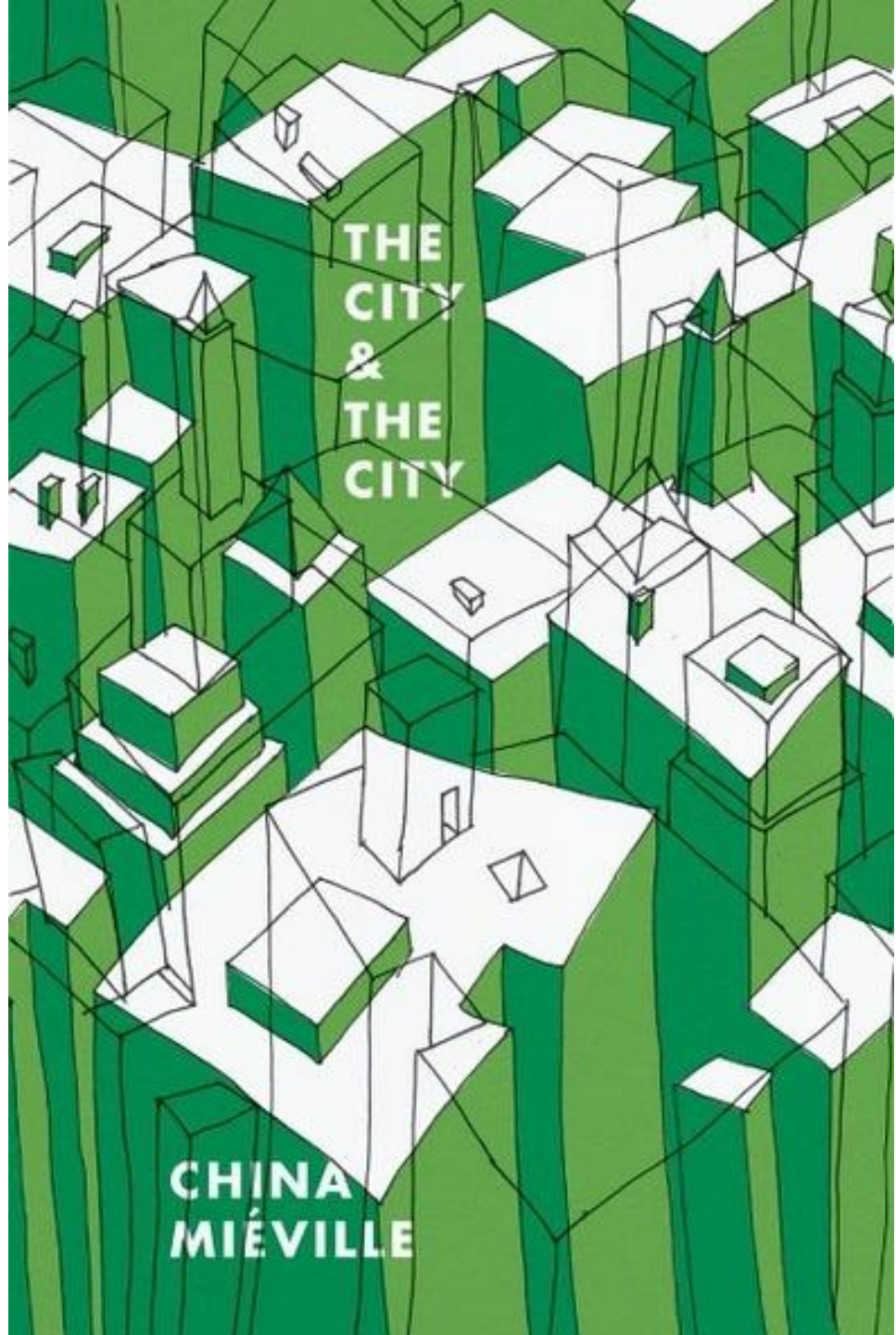

THE  
CITY  
&  
THE  
CITY

CHINA  
MIÉVILLE





Aprile 2012

## LA POLIZIA DEL PENSIERO

Orwell, l'Islam, la libertà  
di espressione e noi

Il nuovo saggio di Paul Berman

pagine 141-162

La nostra  
scuola di stile  
non esiste più  
ma per i creativi  
di tutto il mondo  
siamo diventati  
l'America

# Design intelligente

N. 1 - In vendita dal 1988. N. 100 per l'abbonamento. Direzione: Via Po 12, 00198 Roma. Tel. 06/47891. Distribuzione: Via Po 12, 00198 Roma. Tel. 06/47891. Abbonamenti: Via Po 12, 00198 Roma. Tel. 06/47891. Pagine: 128. Prezzo: € 5,00. Pagine: 128. Prezzo: € 5,00.









*Give a hand to wildlife*



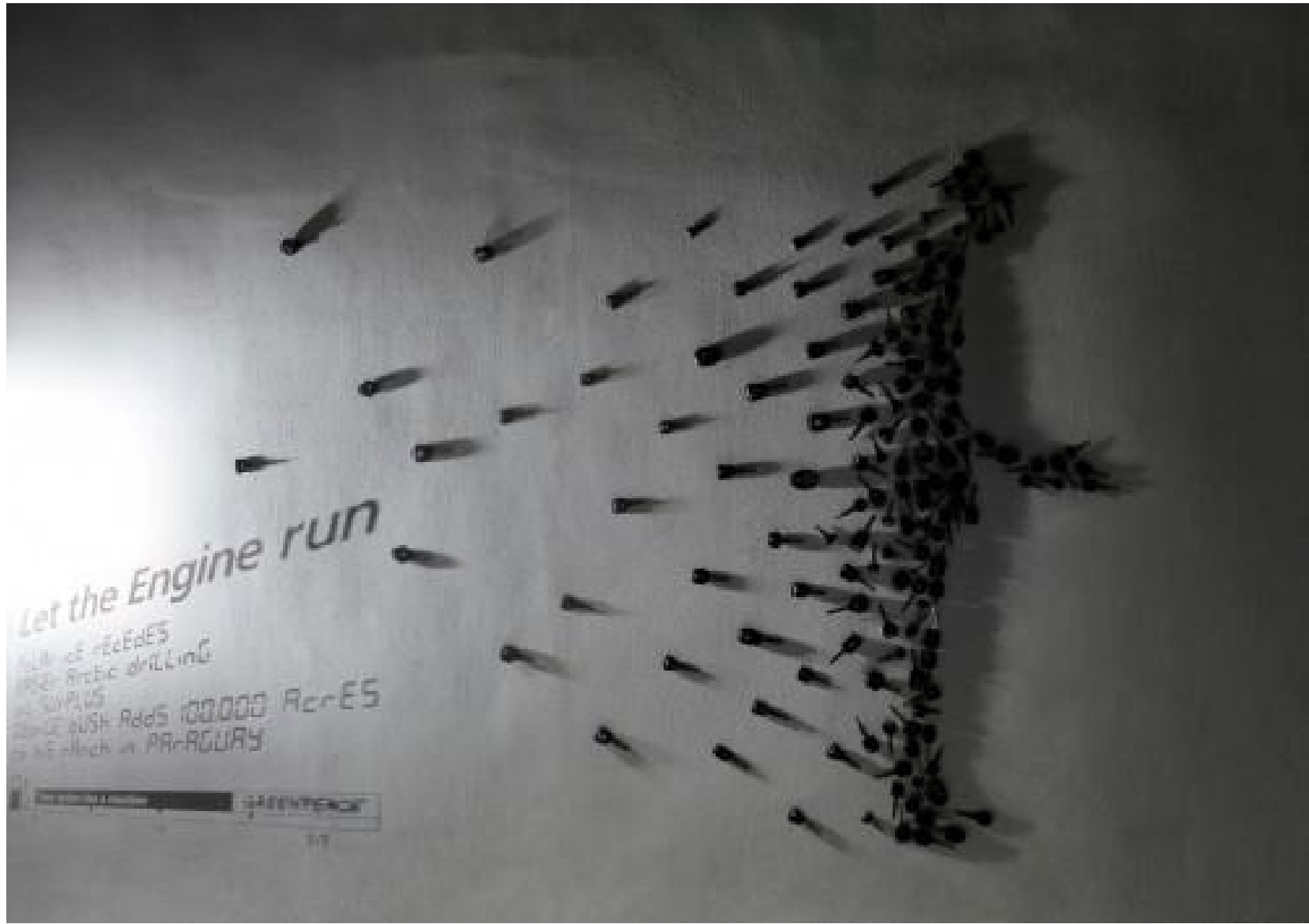

Let the Engine run

100,000 Acres  
Arctic drilling  
SUPPLY  
WASH AddS 100,000 Acres  
Work in PARAGUAY



MUZEUM PLAKATU W WILANOWIE 9.11-31.12 2000



SEYMOUR CHWAST



# 色彩构成



- 学习色彩构成的意义

色彩构成通过探讨色彩物理、生理和心理等特征，运用对比、调和、统一等手段，达到色彩的完美组合的目的，创造美的色彩表现效果，是艺术设计的基础学科。

### 物体的固有色

物体的固有色是对光线的选择性吸收、反射、透射的结果。即物体的固有色受到光的作用与物体特征两个因素的制约。



白色光



黄色光



绿色光



红色光

## 孟赛尔色立体

显色系统的理论依据是把现实中的色彩按照色相、明度、纯度三种基本性质加以系统地组织，然后定出各种标准色标，并标出符号，作为物体色的比较标准。通常用三维空间关系来表示明度、色相、纯度的关系，因而获得立体的结构，称为色立体。

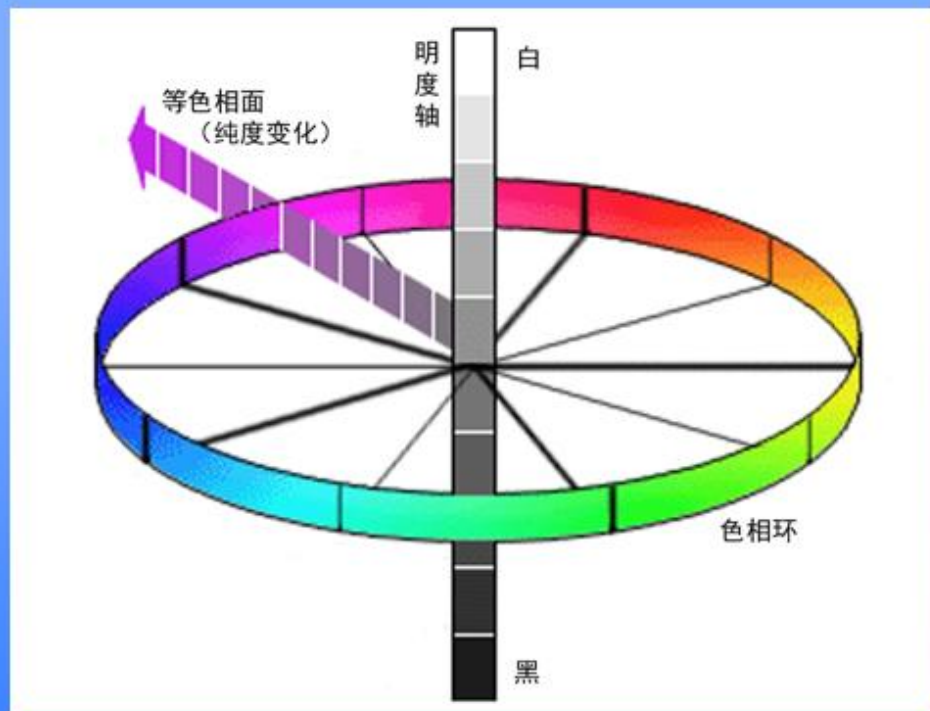

# 一、色的属性

## 1、色的分类

### 1)、无色彩

黑、白、灰属于无色彩，具有明暗，但无彩色色调

### 2)、有彩色

光谱中的全部色都属于有彩色。以红，橙，黄，绿，蓝，紫为基本色，

- 基本色之间不同量的混合，以及基本色与黑，白灰色之间不同量的混合，会产生出成千上万种有彩色

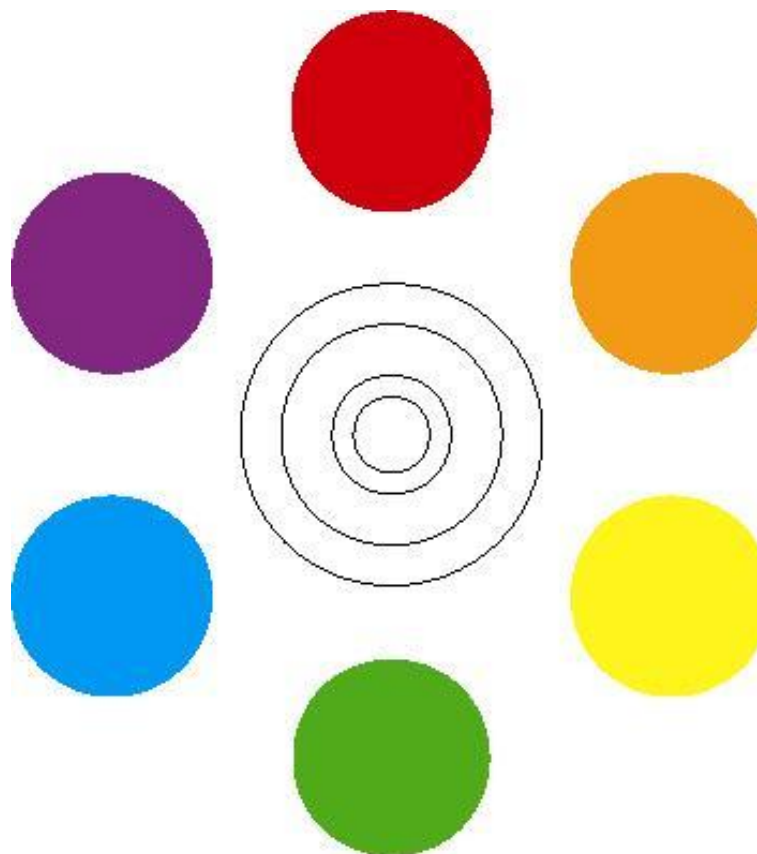
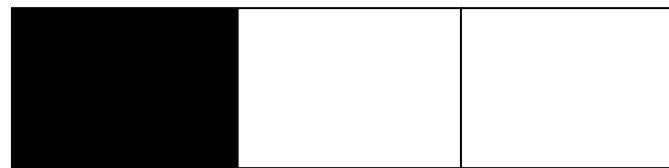

## 2、色彩三属性

### 1)、色相 (HUE)

色彩不同的相貌，是有色彩的最显著特征，是指能够比较确切地表示**某种颜色色别的名称**。

光谱中红，橙，黄，绿，蓝，紫为基本色相

## 色相环

以红 (R)、黄 (Y)、绿 (G)、蓝 (B)、紫 (P) 5种色为基础色相，中间加入黄红 (YR)、黄绿 (GY)、蓝绿 (BG)、蓝紫 (PB)、红紫 (RP) 5种过渡色相，构成了10种色的色相环。

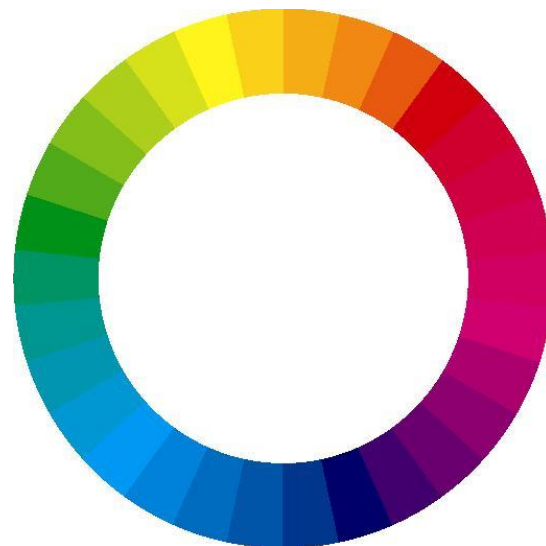

## 2、色彩三属性

### 2)、明度 (VALUE)

色的**明暗程度**，也可称为色的亮度、深浅

色彩的明度有两种情况

A.同一色相的明度变化（同一颜色加黑或加白以后产生不同的明暗层次）



### 明度色阶

分11个明度色阶，  
明度轴底部为理想黑色N0，  
顶部为理想白色N10。

这样从黑到白分为  
N1、N2、N3、  
N4、N5、N6、  
N7、N8、N9  
共11个明度等级。

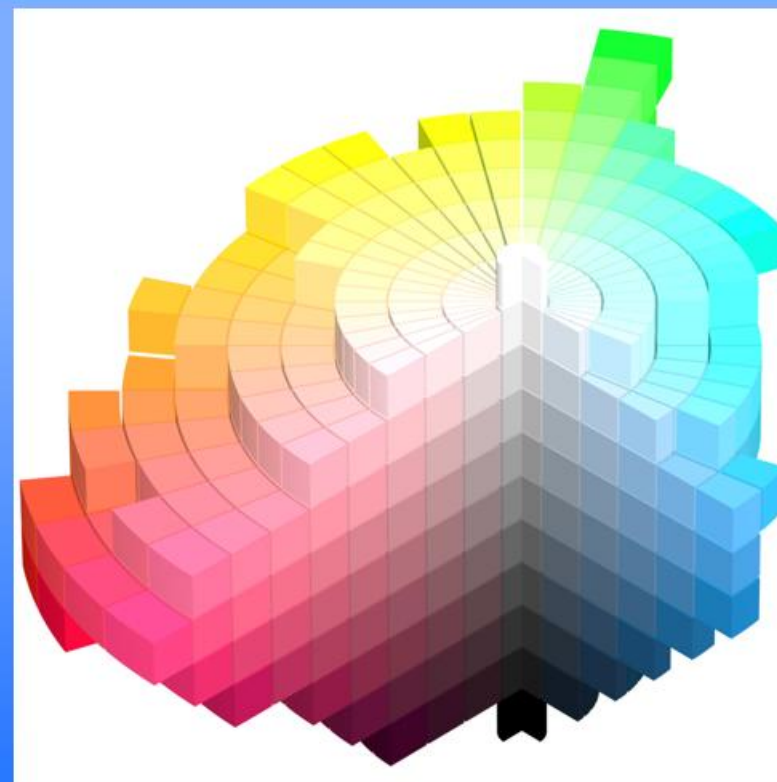

B.各种颜色的明度变化（每种纯色都有与其相应的明度，黄色明度最高，蓝紫最低，红绿为中间明度）



- 色彩的明暗程度
- 明度是所有色彩都具有的属性
- 加白可以提高色彩的明度
- 加黑可以降低色彩的明度

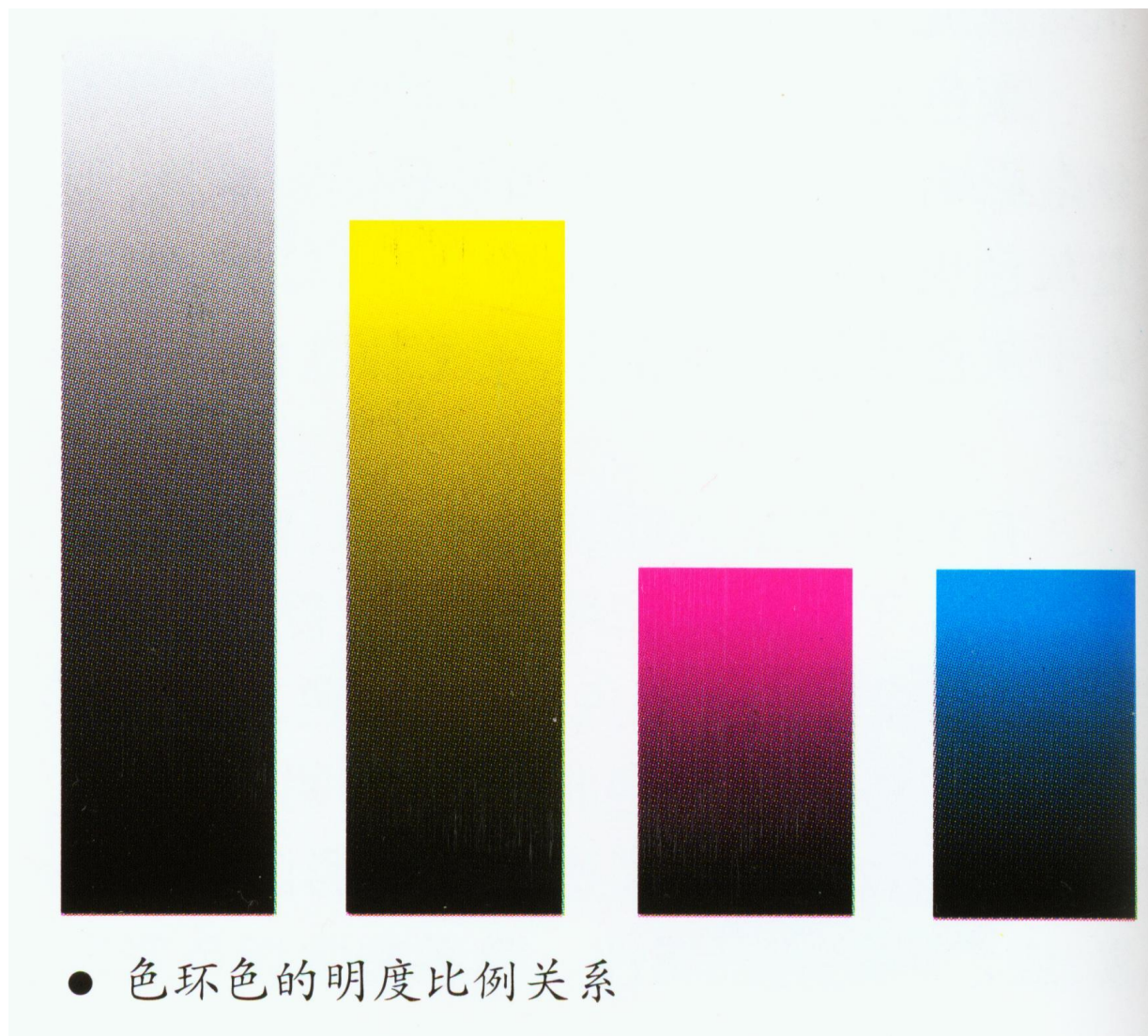





高明度构成



低明度构成

## 2、色彩三属性

### 3)、纯度 (CHROMA)

即色彩的鲜艳度，亦称**饱和度**，表示颜色中所含某一种色彩的成分比例

有彩色的明度、纯度、色相三特征是不可分割的

只有色相而无纯度和明度的色是不存在的

只有纯度而无色相和明度的色是没有的

### 纯度色阶

离开中央明度轴越远，纯度越高，也就越接近纯色。中性灰色的纯度值为0，各种色相的纯度等级不等。

由于各色相的纯度等级不等，因此各色相的饱和色距离明度轴的远近距离不等。

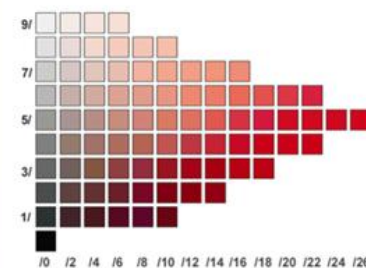

5R

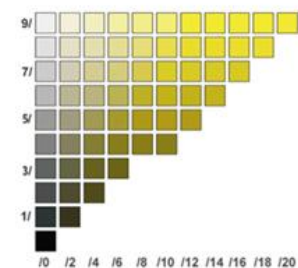

10Y

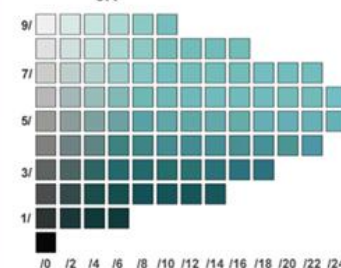

5BG

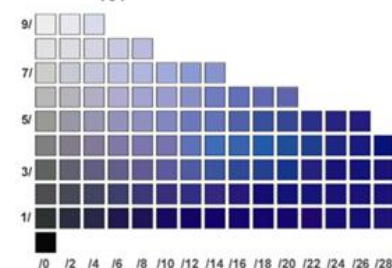

10PB

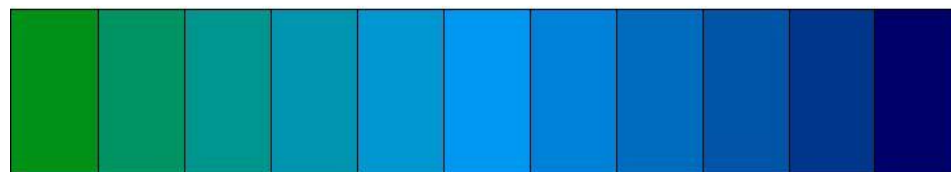
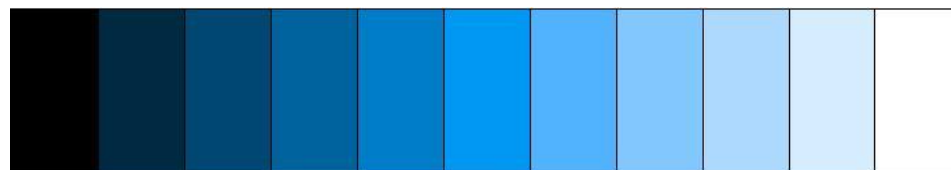

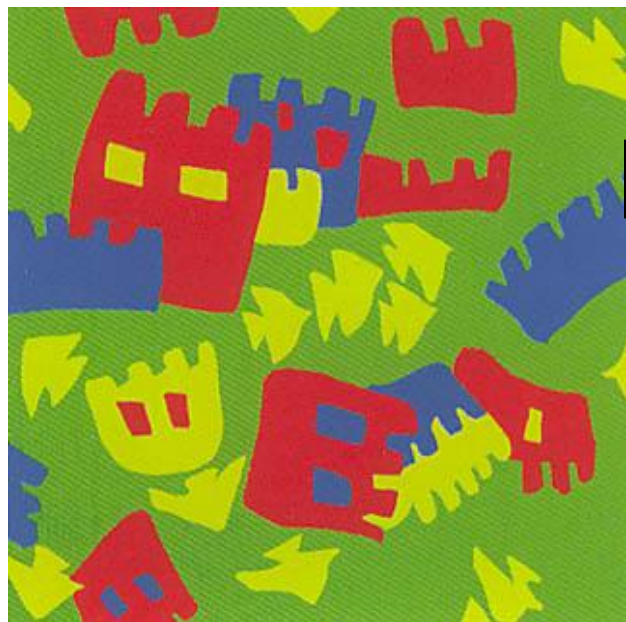

高纯度构成



低纯度构成

- 指色彩的纯净程度。还有饱和度、浓度、彩度等说法
- 高纯度的色相加白或加黑，降低了该色相的纯度，同时也提高或降低了该色相的明度

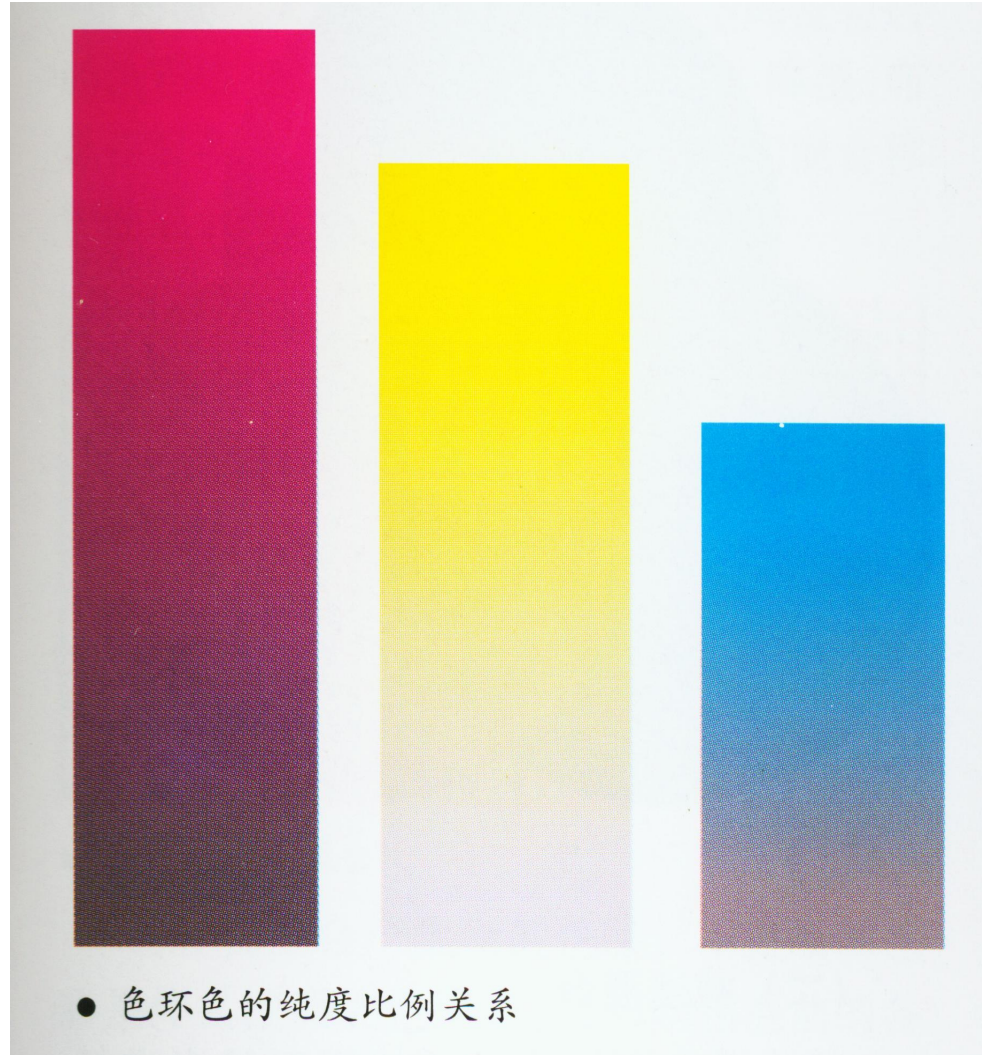

## 6.1 加法混合

加法混合又叫正混合、加光混合，指色光的混合，两种以上的光混合在一起，光亮度会提高，混合色的总亮度等于各相混色光亮度之和，故而称为加法混合。

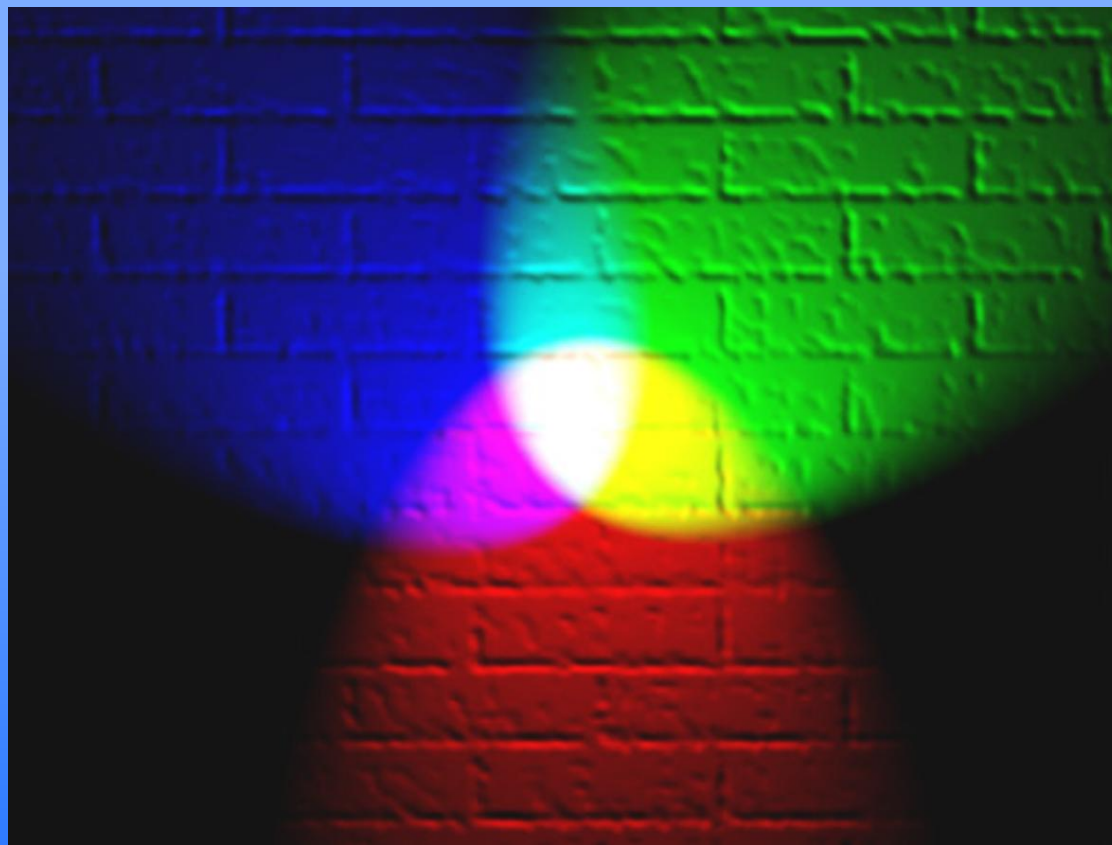

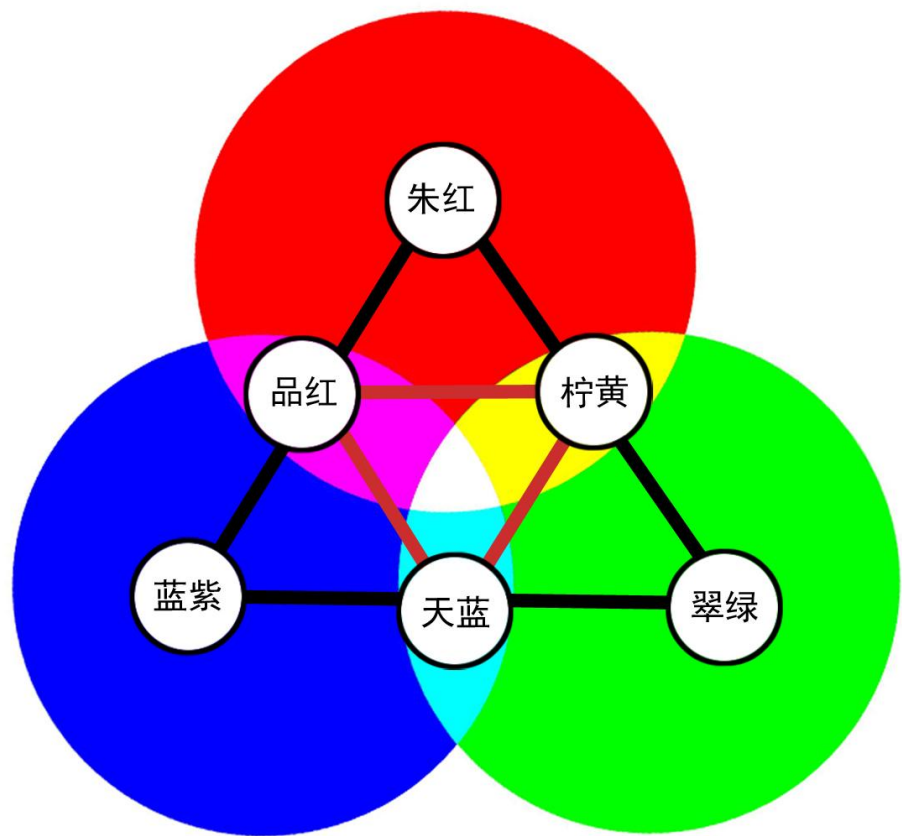

色光混合

## 6.2 减法混合

减法混合又称负混合、减光混合，指色料的混合，混合后的色彩明度降低，故称减法混合。

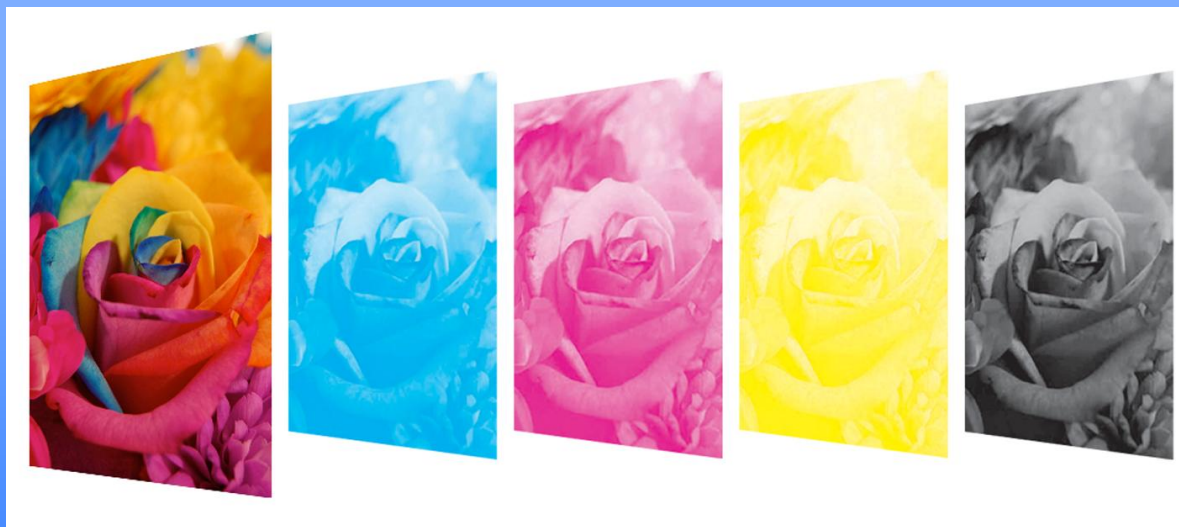

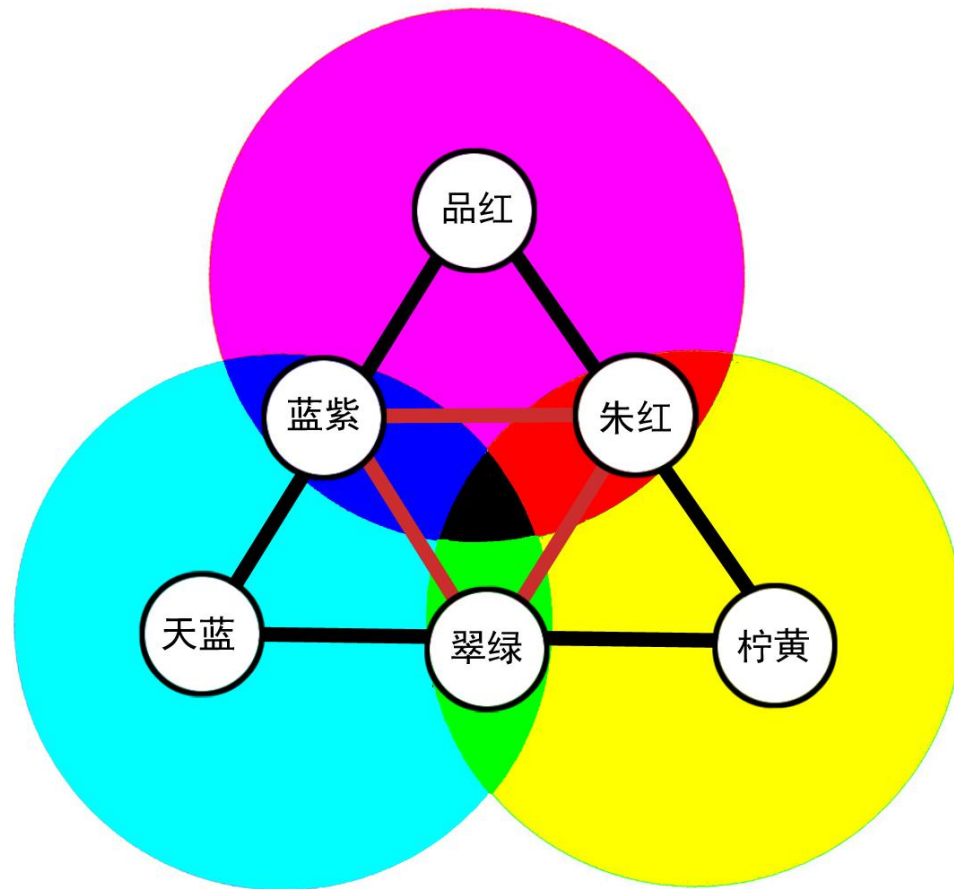

色料混合



## 6.3 中性混合

中性混合是色彩进入人眼后的混合，基于人的视觉生理特征。混合后色彩的明度既不增加也不降低，而是相混各色的平均值，故称中性混合。

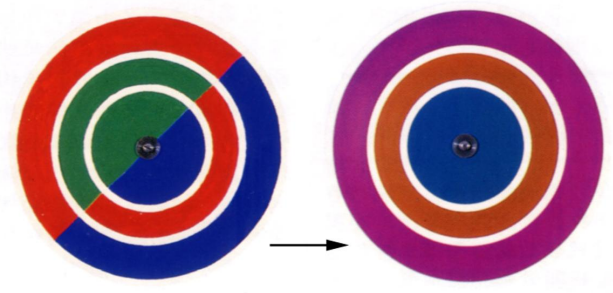
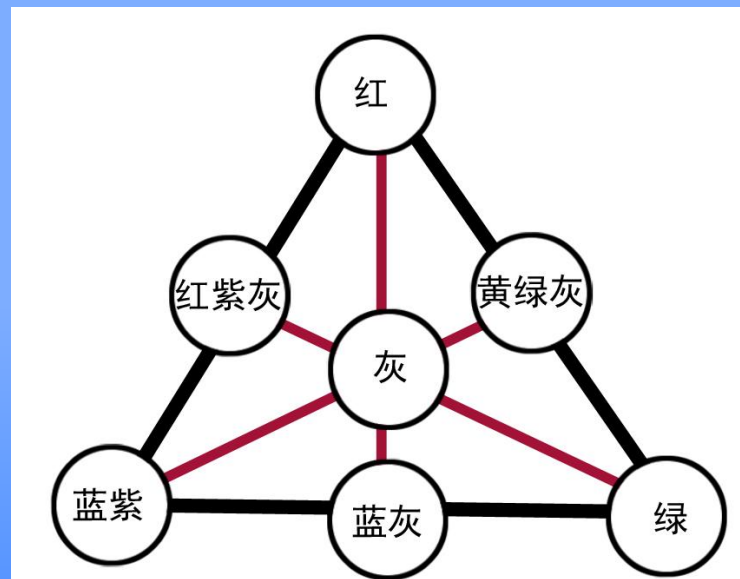

## 空间混合

由于空间距离和视觉生理的限制，眼睛辨别不出过小或过远物像的细节，把很多并置的小色块、小色点感受成一个新的色彩，这种现象称为空间混合。混合出的新色彩明度等于参加混合色彩明度的平均值。





修拉



空间混合

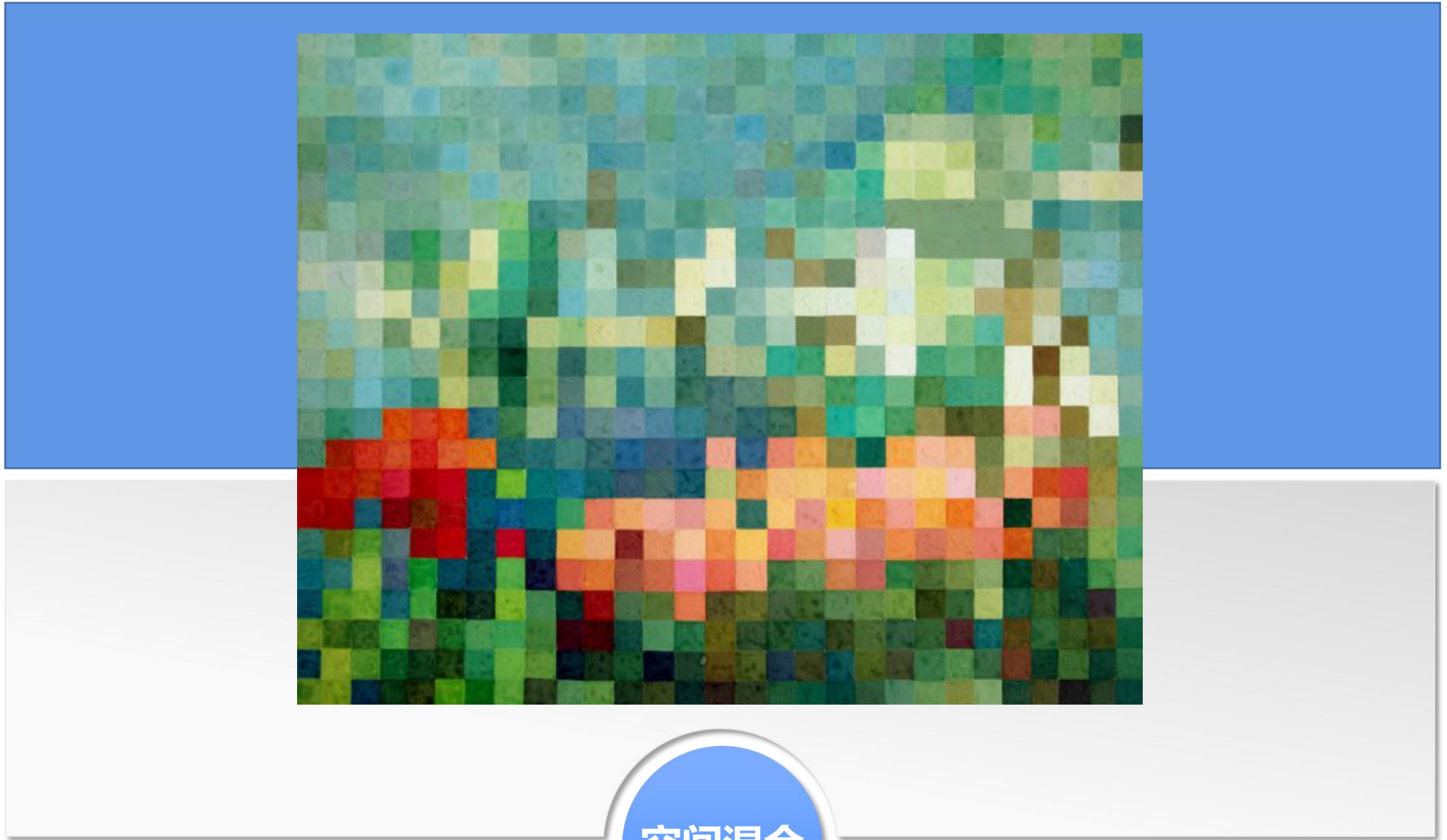

空间混合

## 1. RGB色彩模式 光显色加色法

RGB色彩模式是最常用的色彩模式，这种模式采用红色、绿色、蓝色作为三原色，所有的颜色都由这3种颜色组合而成。红色、绿色、蓝色三色分别是常用的光的三原色。

## 2. CMYK色彩模式 印刷色减色法

C、M、Y三色分别是色料的三原色，青色、品红色、黄色。由于颜料的化学成分和介质吸收等原因，C、M、Y三色经过打印混合后只能产生深棕色，不会产生真正的黑色，因此在打印时要多加一个黑色（Black，记为K）作为补充，用以弥补色彩理论与实际的误差，实现色彩的还原。

### 三、色彩推移

**明度推移** 一种色彩在纯度和色相不变的同时，明暗发生逐渐变化造成的色彩构成。

特点：不使用纯度较高的色彩来构成（避免给人明显的纯色变化）。因此明度推移通常选一种明度与纯度都较低的色彩，逐渐加白，依次调出明度各不相同而明度差又相等的色阶，色阶越多，画面效果越强烈。

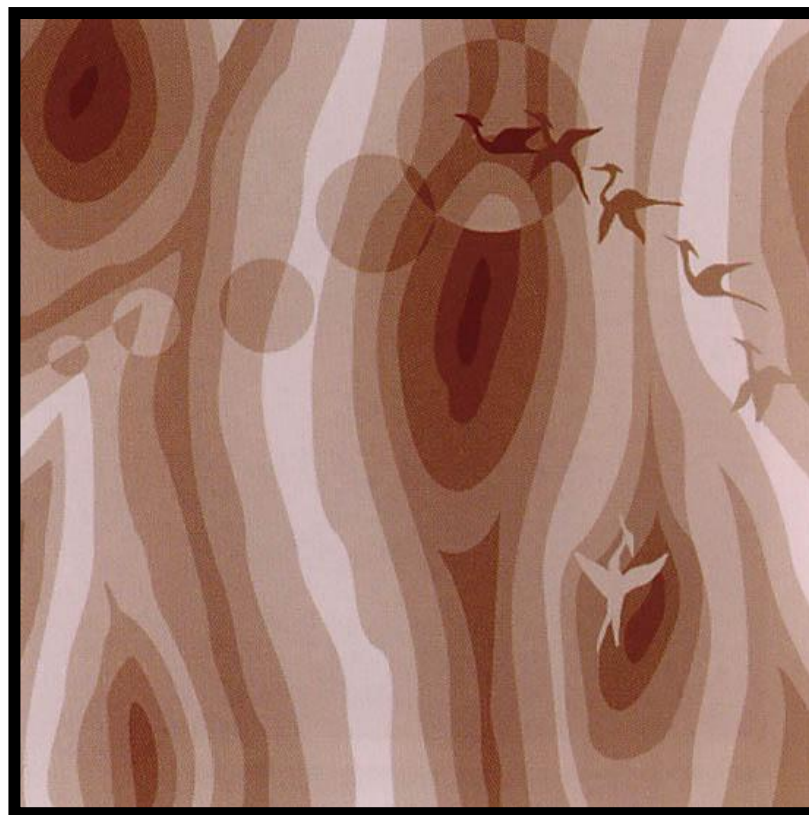

## 色相推移

色彩通过连续的逐渐变化，从某一色相推移至另一色相

特点：选用两种或两种以上纯度较高的色彩，可以使用两色相加或模拟两色相加为中介色，使推移自然流畅。色相推移的中介色也可以使用无彩色系的黑、白、灰或金属色，任何颜色都可以推移至另外的颜色。

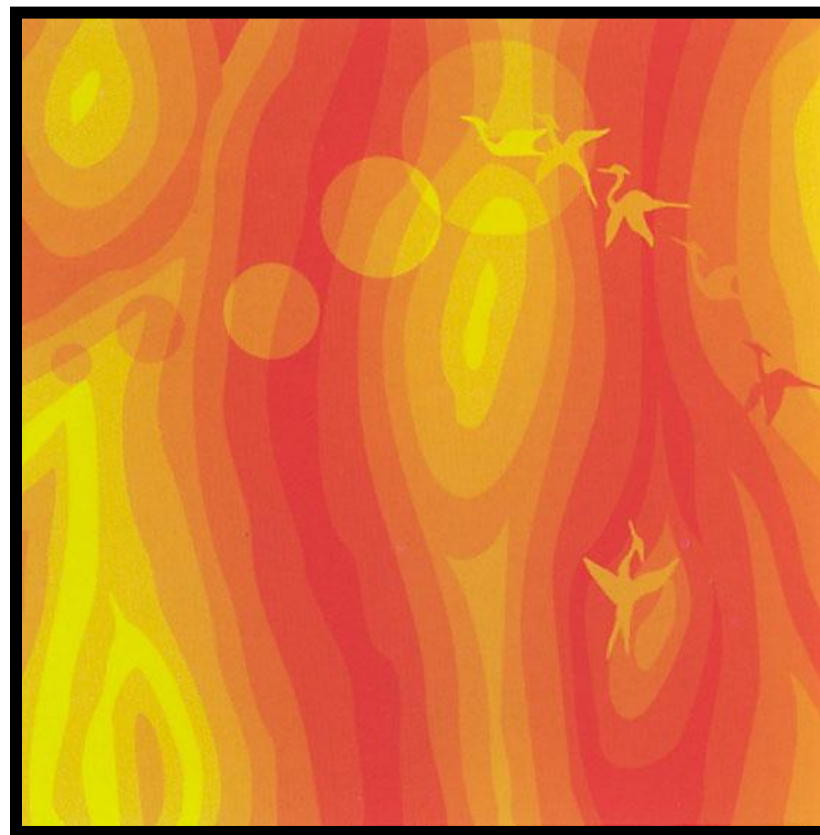



## 纯度推移

某一纯色向无彩色系逐渐变化造成的色彩构成。



## 冷暖推移

冷色极限为蓝，暖色极限为红、橙、黄等。

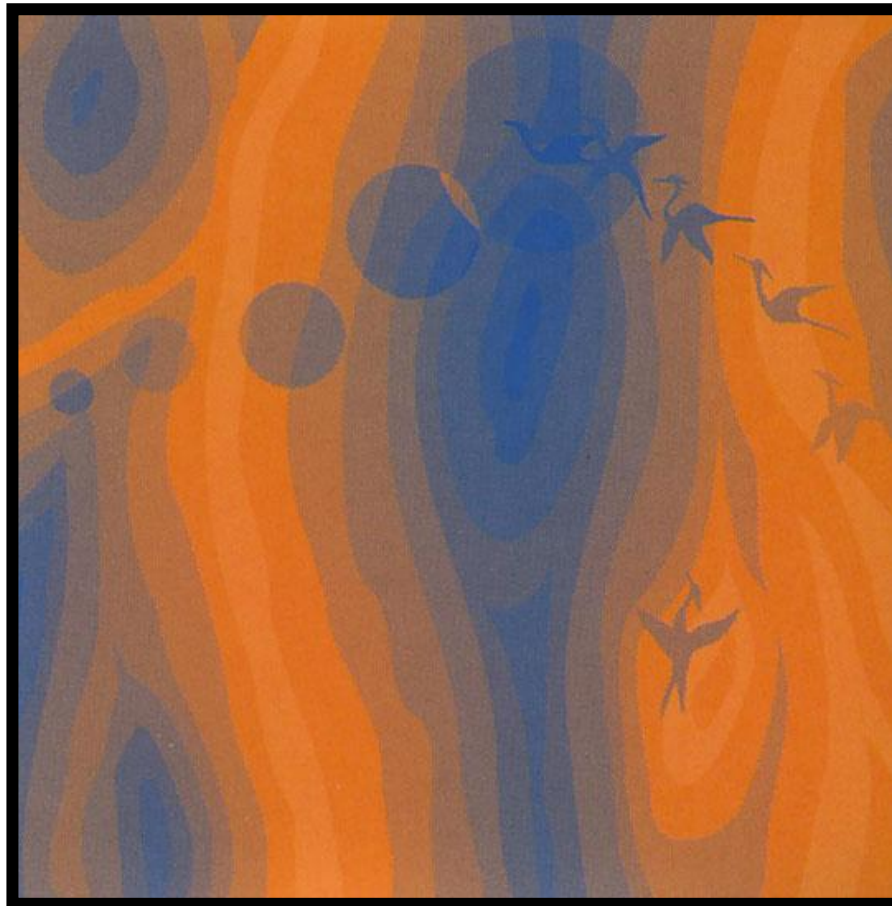

## 四、色彩对比

### 1、色彩对比的定义

是指两种或两种以上的色彩放在一起时，由于相互影响的作用而显示出差别的现象。

同一个色，在不同环境，会得到不同的视觉效果。

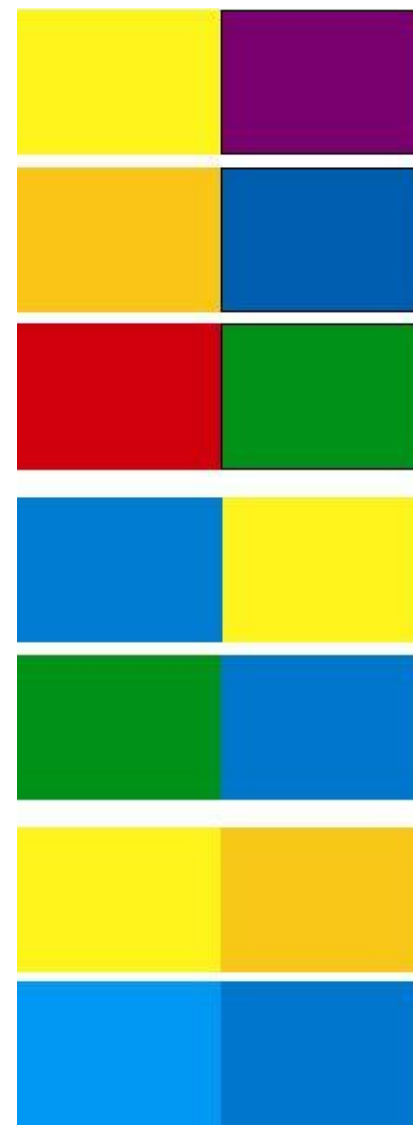
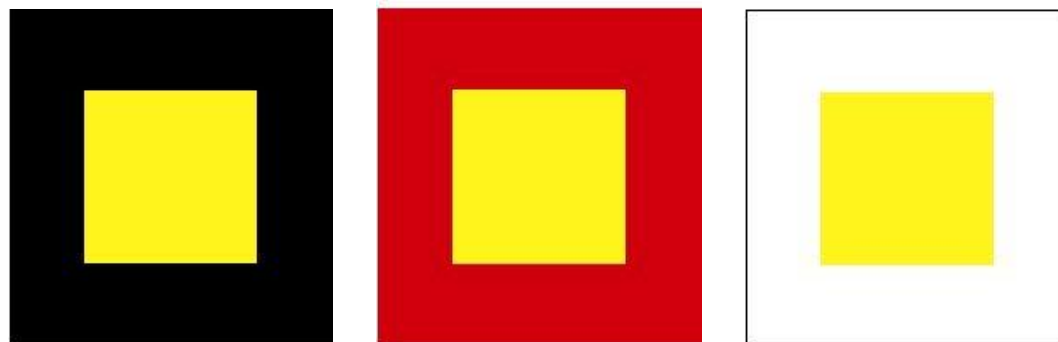

## 2、色彩三属性对比

### A、明度对比

#### 明度对比的特征

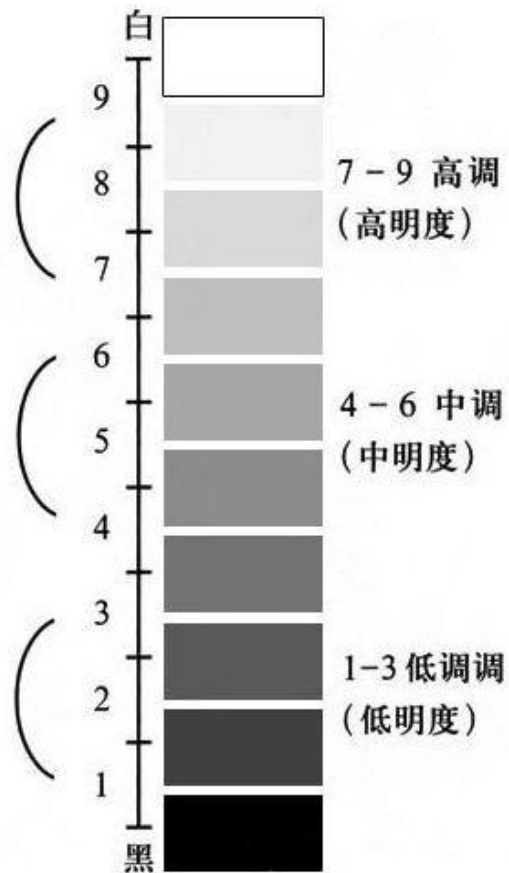

任何彩色图像，转换成黑白图像后，层次关系依然存在，这种关系就是明度关系。明度可以脱离色相、纯度而独立存在。

在色彩对比中，掌握明度的黑、白、灰关系至关重要，它们对画面是否明快、形象是否清晰起关键作用

## **B、色相对比**

### 色相对比的特征

- 将色相环上的任意两色或三色并置在一起，因它们的差别而形成的色彩对比现象，称色相对比。

## 色相对比的强弱效果

- 同类色相对比 指色相举例15度以内的对比，是色相中最弱的对比
- 类似色相对比 指色相距离45度左右的对比，是色相中较弱的对比
- 中差色相对比：指色相距离90度左右的对比，属于色相对比中的中对比效果
- 对比色相对比：亦称大跨度色域对比，指色相距离120度左右的对比关系，属色相的中强对比效果
- 互补色相对比：指色相距离180度的对比，是色相中最强的对比

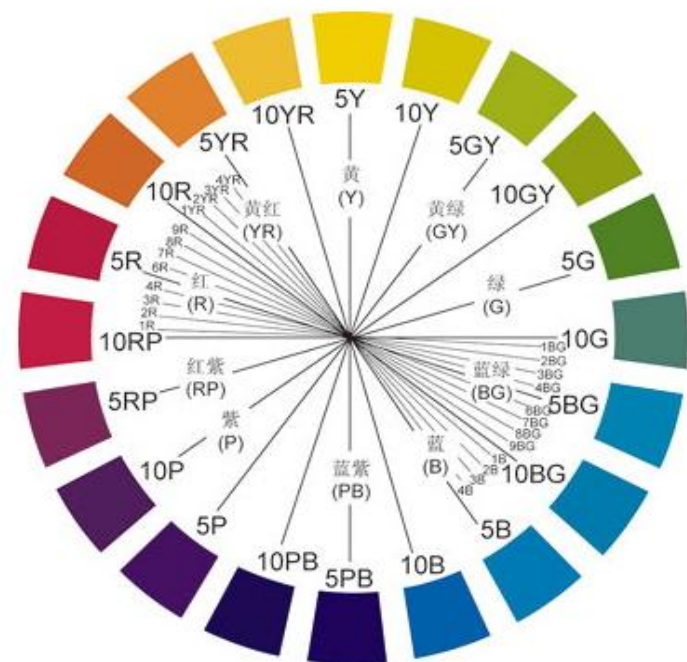

邻近色对比 类似色对比  
对比色对比 互补色对比



## C、纯度对比

### 彩度对比的特征

将不同彩度的两色并列在一起，因彩度差而形成鲜的更鲜、浊的更浊的色彩对比现象，称为彩度对比



高纯度基调，画面中高纯度  
色彩占大部分面积

中纯度基调，画面中中纯度  
色彩占大部分面积

低纯度基调，画面中低纯度  
色彩占大部分面积



- 冷暖对比
- 由于色彩冷暖感觉差异而形成的对比成为冷暖对比。色彩的冷暖感觉源于人们的心理反应而非色彩本身，于人们的生活经验相关联，是联想的结果。
- 色相环的两端蓝绿色称为冷极色，红橙色称为暖极色。两级之间的紫色和绿色为中性色，将色环划分为暖色系和冷色系。

冷调：画面中70%以上色彩为冷色  
占据，称为冷调

暖调：画面中70%以上色彩为暖色  
占据，称为暖调





冷暖对比

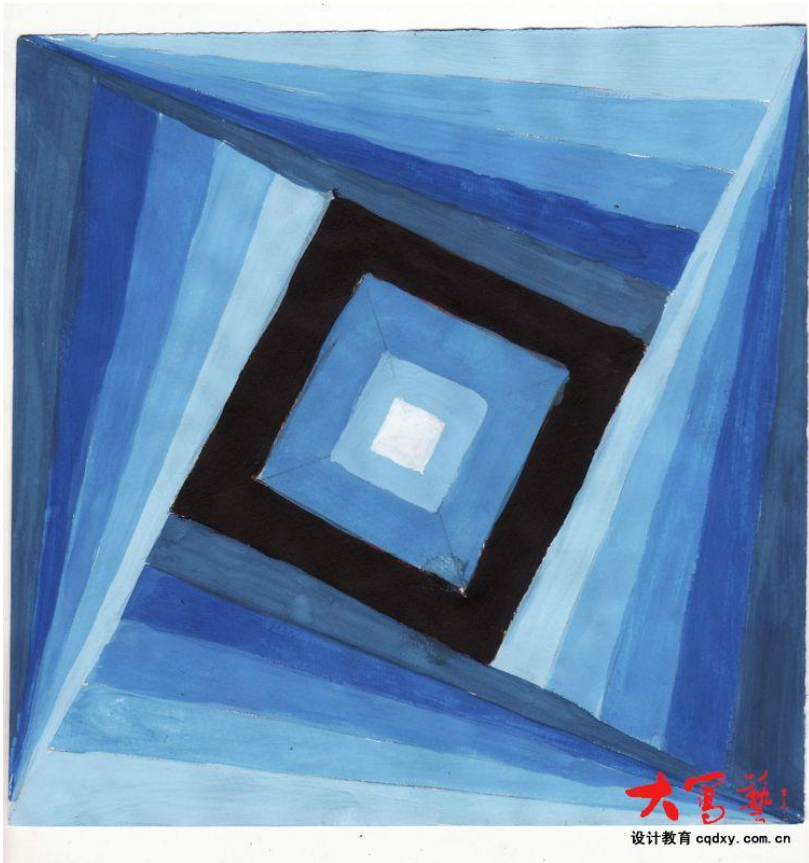

大智  
设计教育 cqdx.com.cn

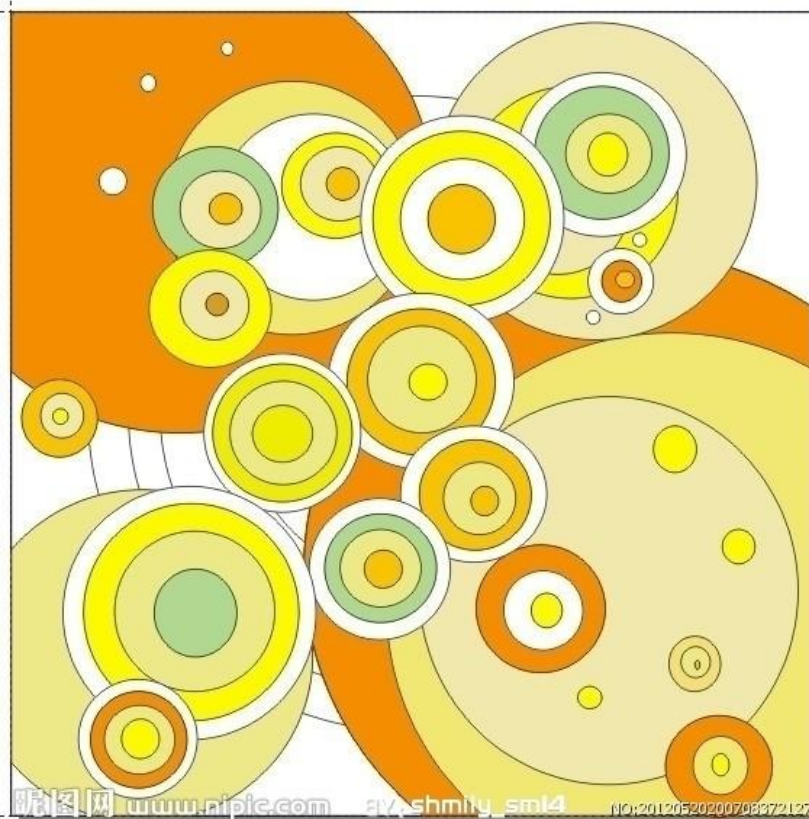

昵图网 www.nipic.com gvshmitly\_sml4 110:201205202007088272127

## 五、色彩对比与面积、形状、位置的关系

### 1、面积与色

#### A、优势与抗衡

色面积的大小对色彩对比的影响力最大

- 对比色彩的双方面积相当时，互相之间产生抗衡，对比效果强烈，也称抗衡调和法
- 当面积大小悬殊时，则产生烘托、强调效果，也称优势调和法

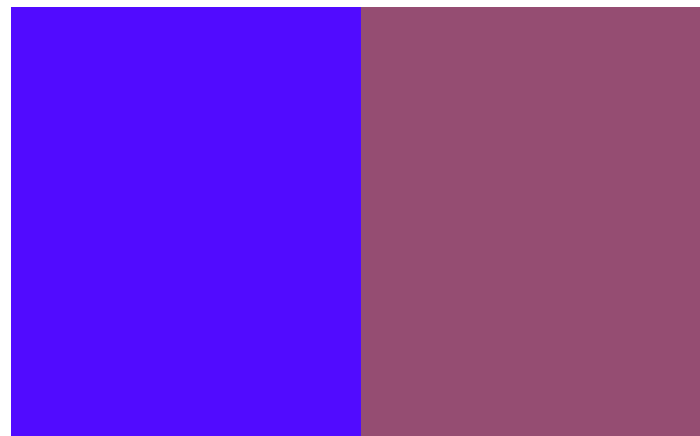

## 四、色彩对比与面积、形状、位置的关系

### B、形状与色

#### 单纯形与复杂形

- 形状会产生色对比的强弱，形状越完整单一、外轮廓简单者，对比效果越强
- 形状越分散、外形轮廓复杂者，对比效果相对减弱

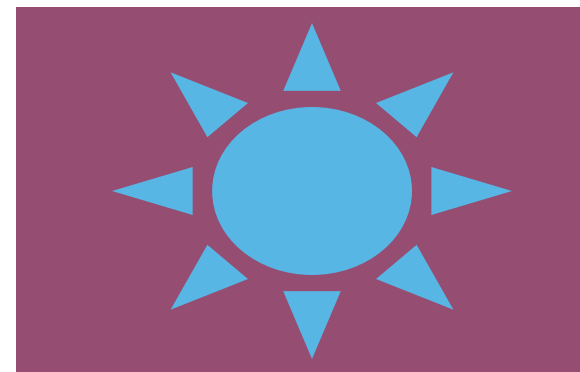
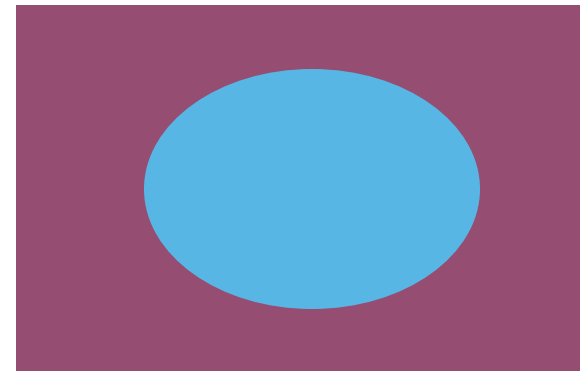

## 四、色彩对比与面积、形状、位置的关系

### C、位置与色

位置与对比效果

- 由于对比着的色彩在平面和空间中都处于某一位置上，因此，对比效果不可避免地要与色彩的位置发生关联
- 包括上下、左右、远离、邻近、接触、切入、包围等

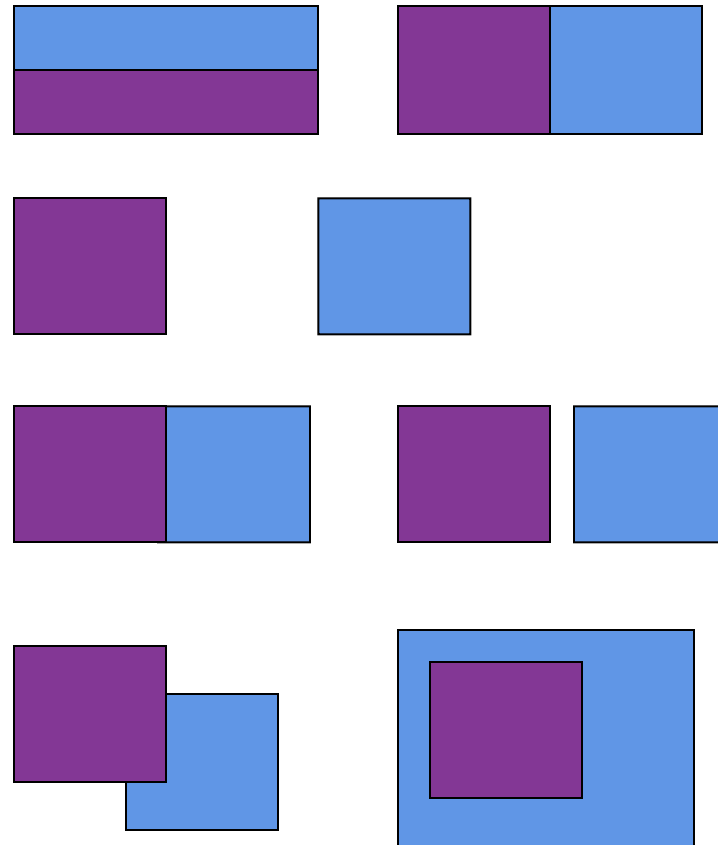

# ●色彩与心理

## 1 色彩的心理感觉

- 红色 太阳 热情奔放(火、血、口红、消防车…)
- 橙色 秋天 温馨浪漫(柳橙、枫叶、香吉士…)
- 黄色 阳光 充满希望(香蕉、蛋黄、向日葵、皇帝…)

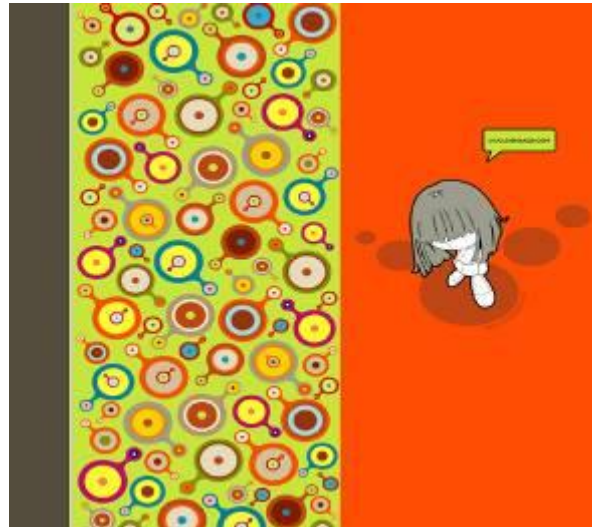



- 绿色 自然 舒畅自在(草地、树、乡村、公园、春天.....)
- 蓝色 海洋 冷静平静、心旷神怡(天空、牛仔裤.....)
- 紫色 缺血 恐怖(葡萄、牵牛花、国王.....)
- 褐色 咖啡 苦闷(烧焦、巧克力、烤肉.....)
- 灰色 阴天 消沉、懒散
- 黑色 乌鸦 死亡恐怖(夜晚、巫师、.....)

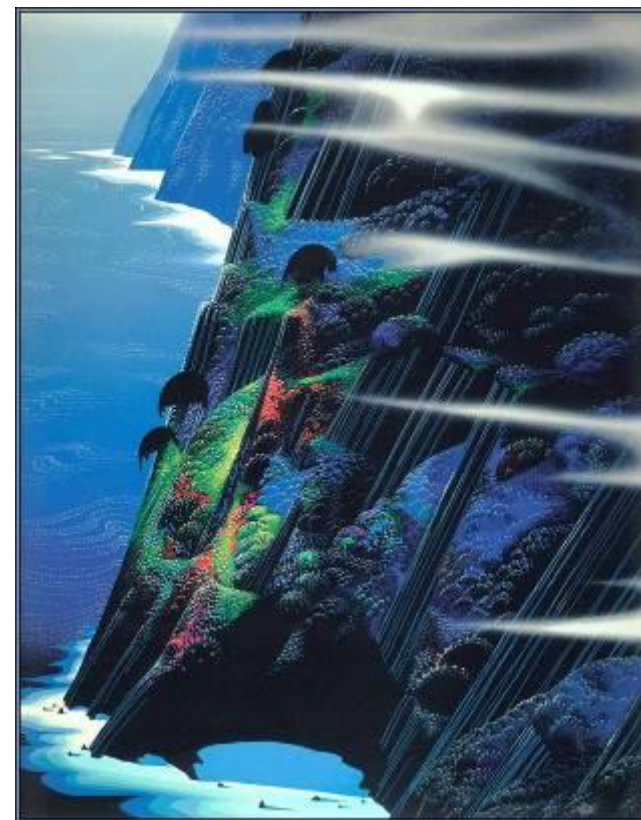

## 2 色彩的兴奋与沉寂

暖色系予人以兴奋感，  
冷色系予人以沉静感

*中性的绿和紫既不兴奋也不沉静*

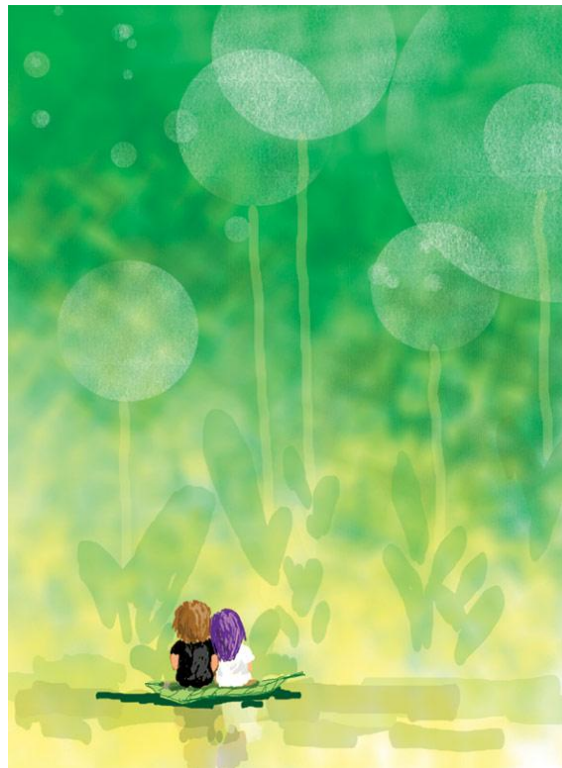

## ●色彩的明快与忧郁

主要受明度和彩度的影响，与色相也有关联

- 高明度、高纯度的冷色有明快感
- 低明度、低纯度的冷色有忧郁感



## 色彩的华丽与朴实感：

与色彩的三属性都有关联

- ▶ 明度高、彩度也高的色显得鲜艳、华丽
- ▶ 彩度低、明度也低的色显得朴实、稳重



红——血、夕阳、火、热情、危险；











蓝——海洋、蓝天、沉静、忧郁、理智



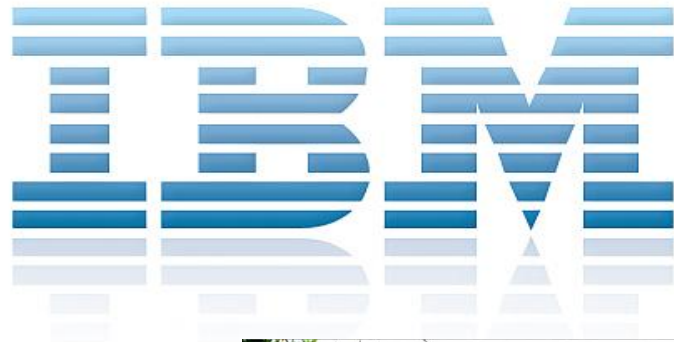

United States [change] | Terms of use

IBM®  Search

Home | Products | Services & industry solutions | Support & downloads | My IBM

HOW IT WORKS

A potent weapon in the fight against cancer is sitting right in front of you.

Donate your idle computer time for scientific research

→ Get in the Grid



world community grid  
powered by volunteer power

Donate computer downtime to humanitarian research

Make more demands on your information

Get more space: consolidate your Linux servers

United States [change] | Terms of use

IBM®  Search

Home | Products | Services & industry solutions | Support & downloads | My IBM

Tell your unused, unstructured information to get off the couch and get a job

→ Let the new version of FileNet P8 put your data to work



Donate computer downtime to humanitarian research

Make more demands on your information

Get more space: consolidate your Linux servers





橙——晚霞、秋叶、温情、积极；

黄——黄金、黄菊、注意、光明；







100%  
NATURAL  
INGREDIENTS  
**Bare all**  
spring water  
& 30% juice  
drink

100%  
NATURAL  
INGREDIENTS  
**Bare all**  
spring water  
& 30% juice  
drink

100%  
NATURAL  
INGREDIENTS  
**Bare all**  
spring water  
& 30% juice  
drink

orange  
passionfruit  
pineapple

orange  
passionfruit  
pineapple

紫——高贵、神秘、优雅；



紫色背景



壁纸 梦幻少女心\_心壁纸



紫色背景



淡紫色背景



紫色的花



紫色3D质感烟雾背景





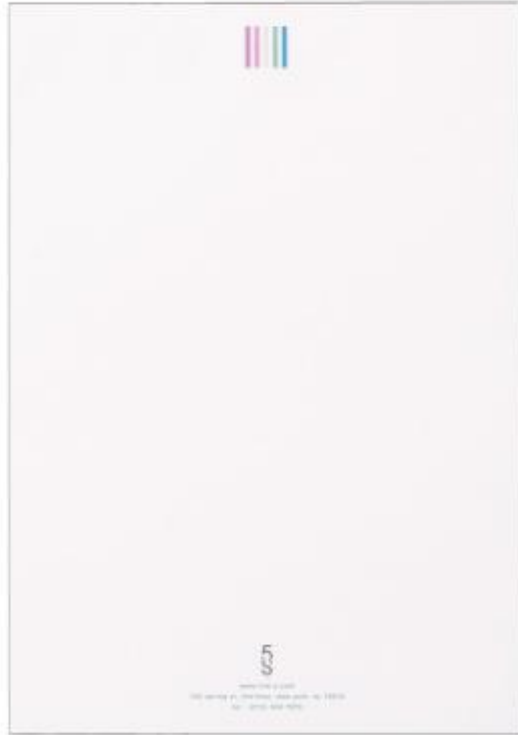
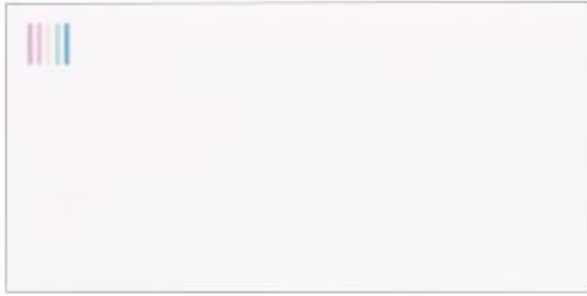

绿——草木、安全、和平、理想、希望；



白——纯洁、朴素、神圣；



## 《轮船的联想》

- 作者以舵轮为表现对象，通过“写生”掌握特征展开联想，采用手绘、制作等不同技术手段的互补，创造颇具现代意识的新图形。



## 单体多形态的联想

- 真实的感受，丰富的联想，调动一切形式表现手段，发展对视觉形象的个性化语言，才能克服过去、现在和将来在图形设计上“千人一面”的弊端。而作者正沿着正确的方向在探索前进。

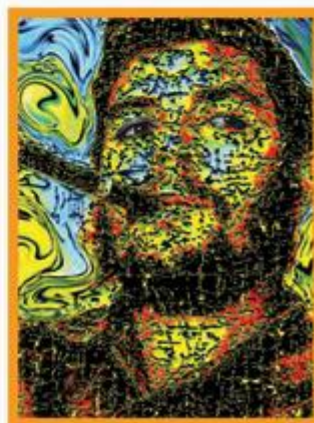

## 单体多形态的联想

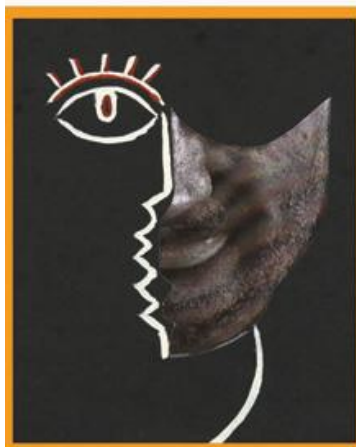
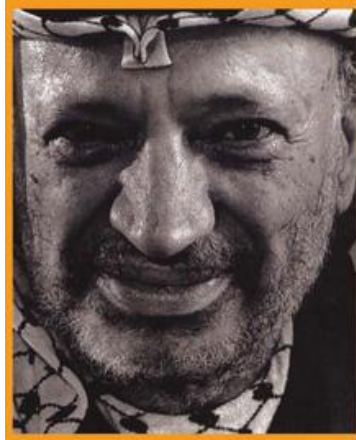



# 情绪表达训练

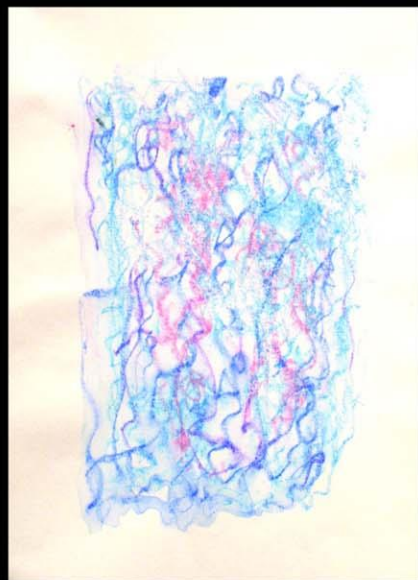

肖邦《离别曲》-胡佳年



《彩云追月》-陶怡



《神秘》-张欢



《十面埋伏》-王嘉玥



肖邦《幻想即兴曲》

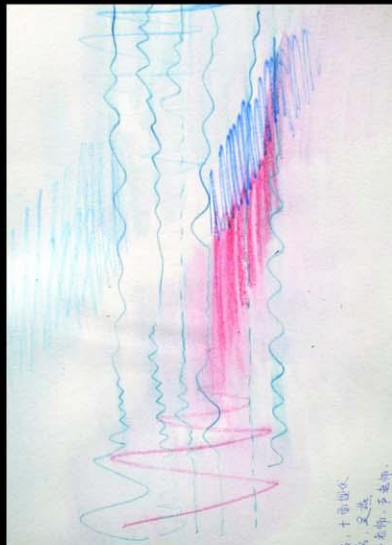

肖邦《幻想即兴曲》-吴燕



《命运交响曲》-陈佳菲



贝多芬《英雄》-陆菁菁



《十面埋伏》-夏贝妮



肖邦《离别曲》-沈燕中



莫扎特《费加罗的婚礼》-陈微微



《彩云追月》-姚楚楚



肖邦《幻想即兴曲》-胡佳年



《十面埋伏》

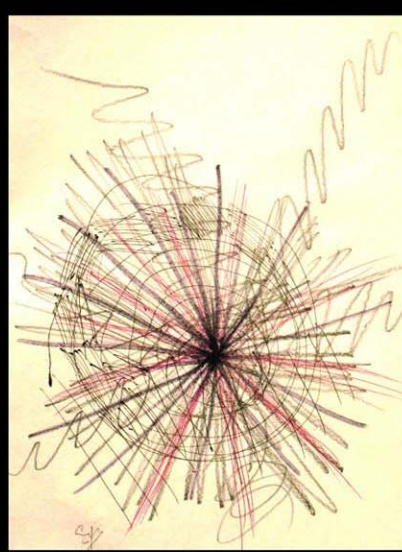

贝多芬《英雄交响曲》



肖邦《离别曲》





《彩云追月》-姚雨斌



《十面埋伏》-周欢



《十面埋伏》-林春卉



《赤视觉》-杨婷



《彩云追月》-张雨桐

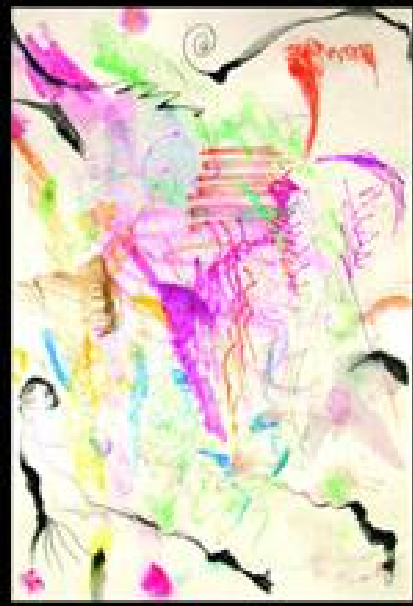

《十面埋伏》-姚楚楚

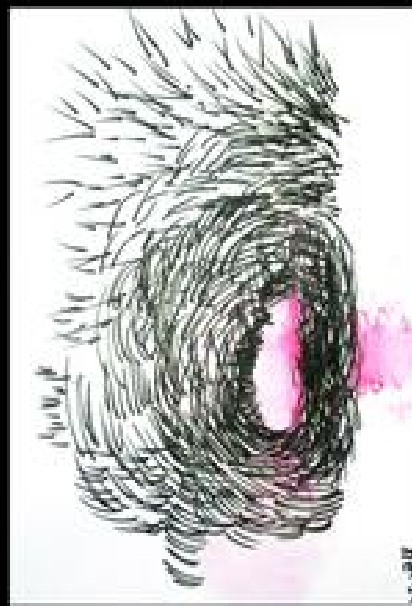

《十面埋伏》-杨婷

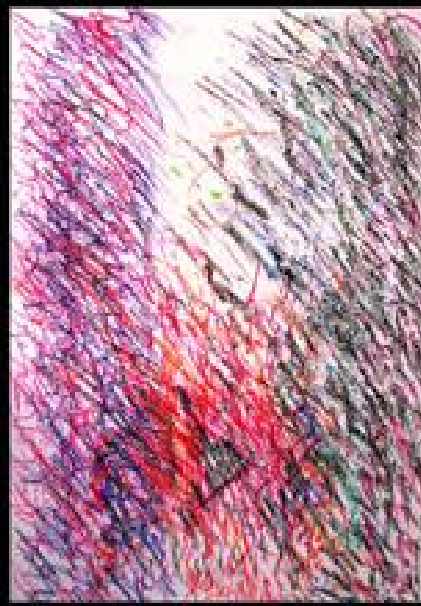

《十面埋伏》-宋宇豪

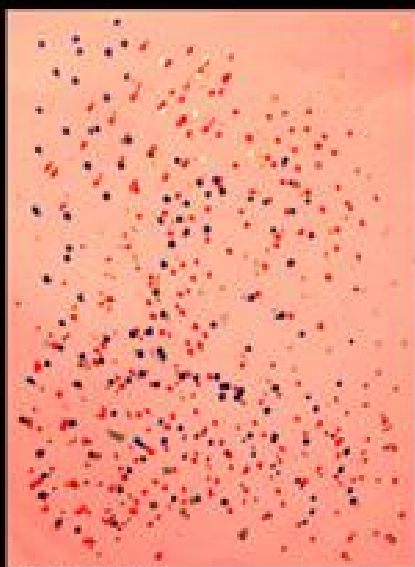

《赤霞舞》-陈伊清



肖邦《幻想即兴曲》

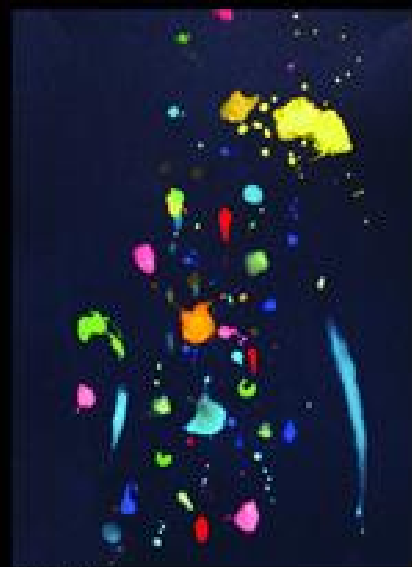

《彩云追月》



肖邦《幻想即兴曲》-杨婷



费礼特《费加罗的婚礼》-王晓华

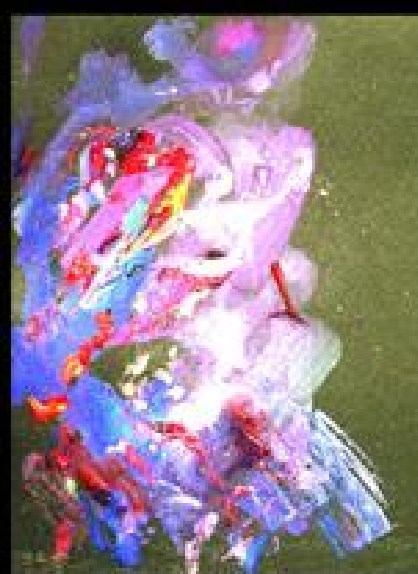

《命途交响曲》-柯晋薇

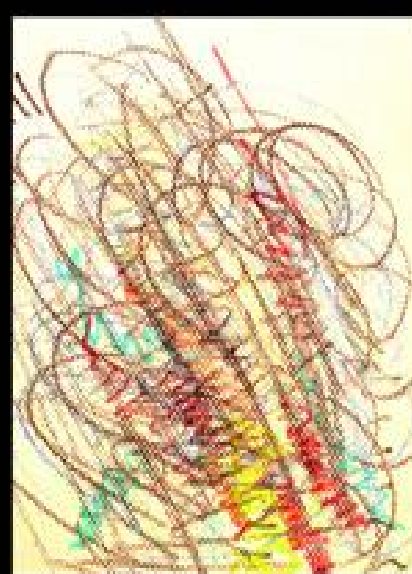

《赤霞舞》-周华音



《渔舟唱晚》-龙俊杰



《春裡裡》- 許益

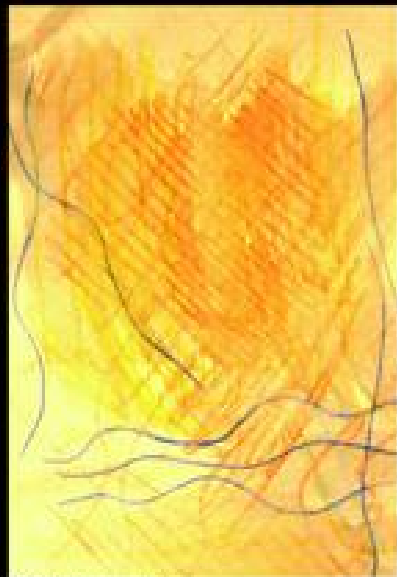

《漁舟唱晚》- 李錦芳



贝多芬《英雄交响曲》



肖邦《离别曲》- 朱毅



《十面埋伏》- 紀倩倩

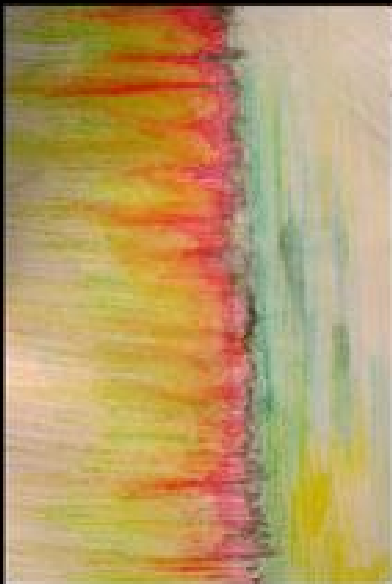

《彩云追月》



《彩云追月》



《神秘》- 柯世義



《十面埋伏》

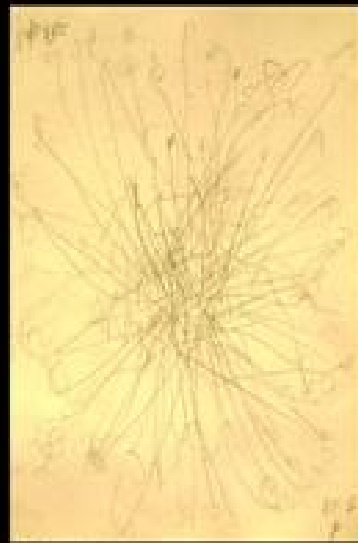

《神秘》-张文明



莫扎特《费加罗的婚礼》-张文明



贝多芬《英雄》-王慧超



肖邦《离别曲》-金志强

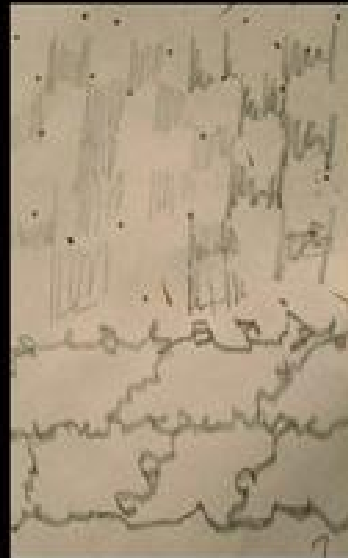

《渔舟唱晚》

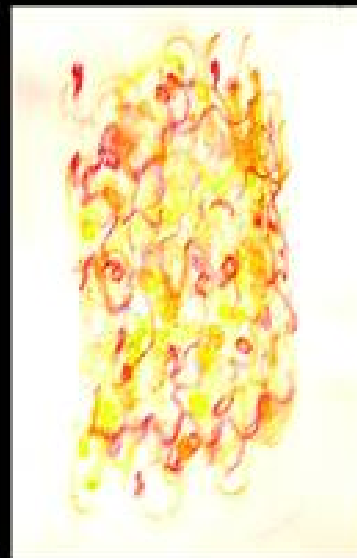

《彩云追月》-金志强



贝多芬《英雄交响曲》-金志强



莫扎特《费加罗的婚礼》-赵蕊薇

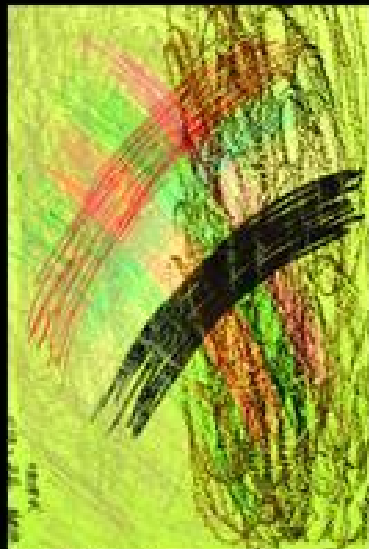

《十面埋伏》-王月



《彩云追月》

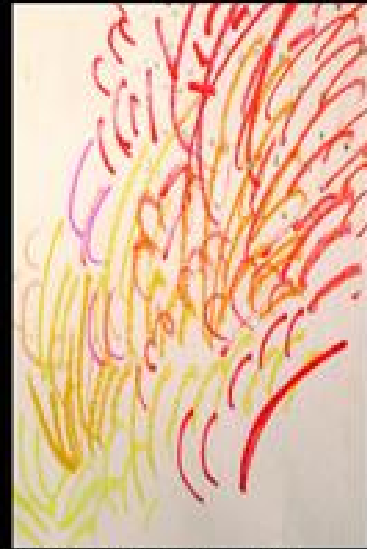

莫扎特《费加罗的婚礼》-王莹刚

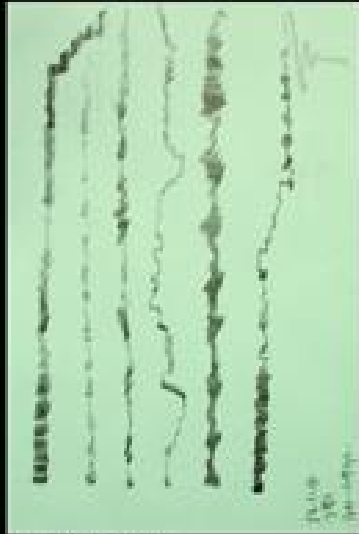

肖邦《幻想即兴曲》

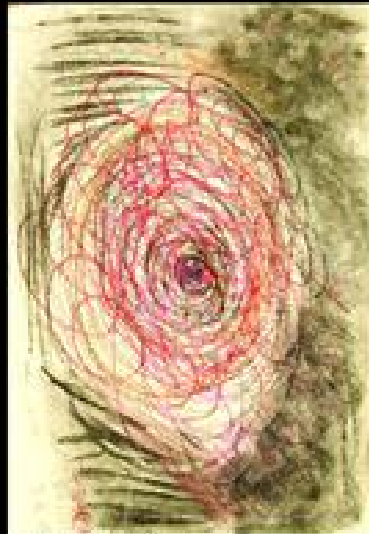

《十面埋伏》-杨纯纯

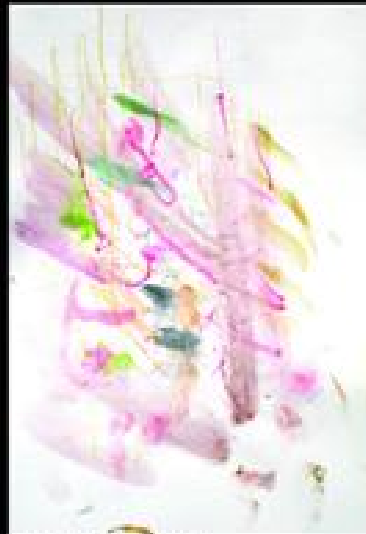

肖邦《离别曲》-夏贝贝



《赤橙黄》-姚富婕

# 立体构成

# 立体构成概论

立体构成主要研究**三维空间**中形态创造的基本规律，培养三维空间设计过程中形象思维和逻辑思维的能力。构成是一种设计思维的模式，在该思维模式中，首先是**分解的过程**，将复杂的视觉表象彻底分解还原为单纯的造型元素，立体构成研究的是三维空间中的**点、线、面、体、空间**等造型元素。构成又是一个**整合的过程**，即依据一定的形式法则将造型元素整合为符合视觉传达目的的形态。

## 立体构成的源起

立体构成作为艺术与设计教育的基础课程，是在1919-1933年德国的包豪斯（Bauhaus）学校首先确立的。是从19世纪下半叶以来，印象派、表现主义、青骑士画派、构成主义、达达主义、俄罗斯先锋派艺术、青春风格、立体主义、未来主义、风格派等等，都以各种形式影响着包豪斯基础课程的结构体系、教学内容、教学方式、理论与实践。

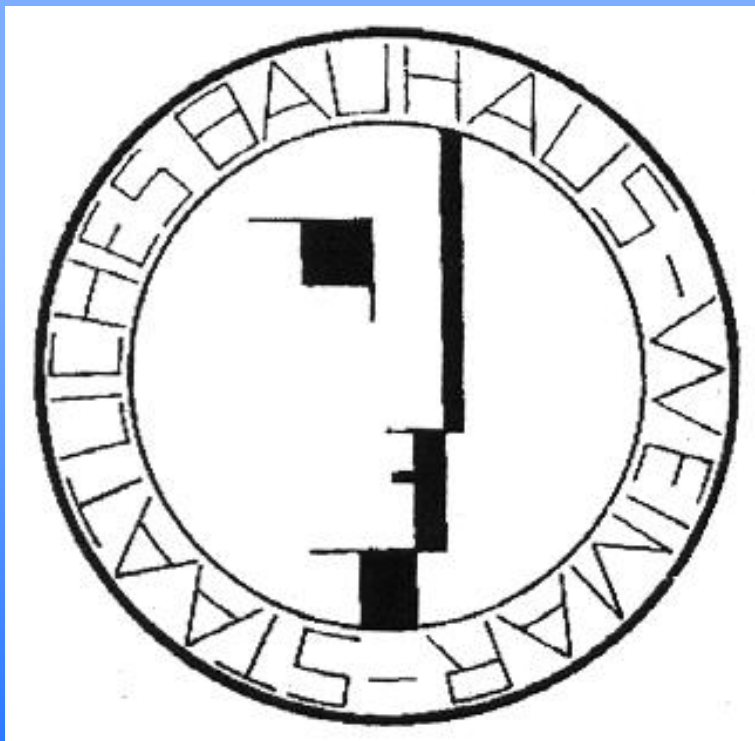





马克斯

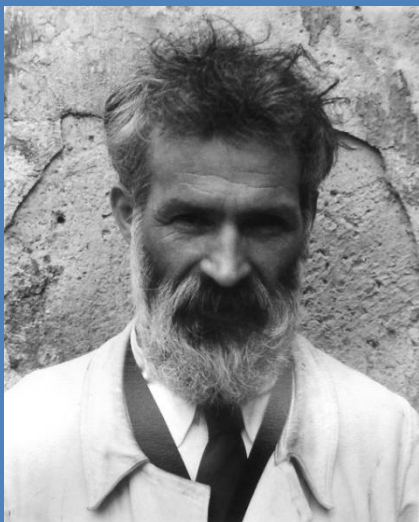

布朗库西

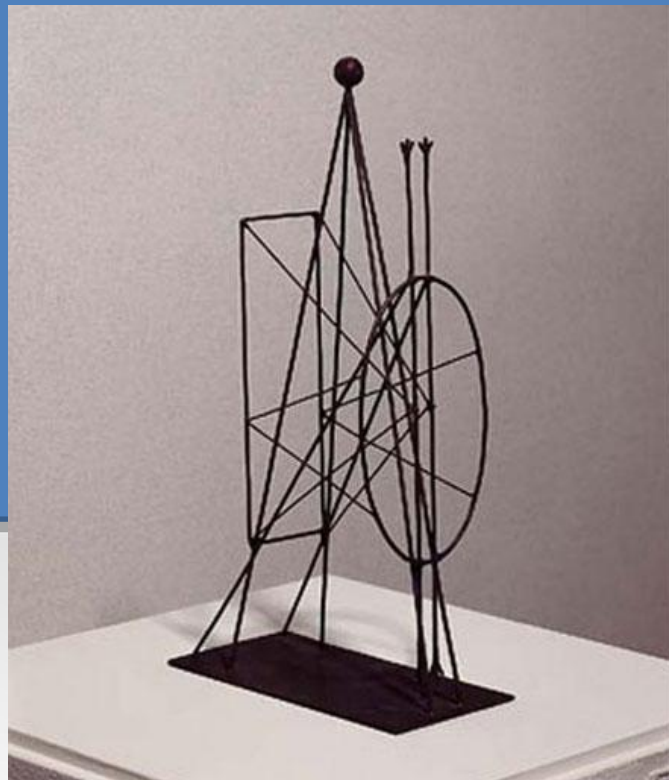
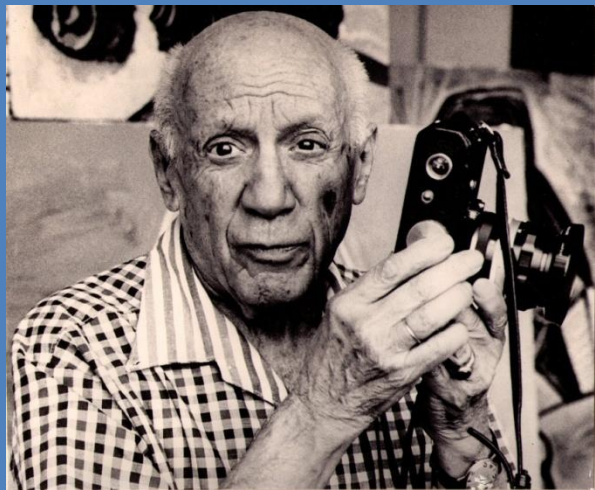

毕加索



阿基本科



杜桑 -  
维龙



波丘尼

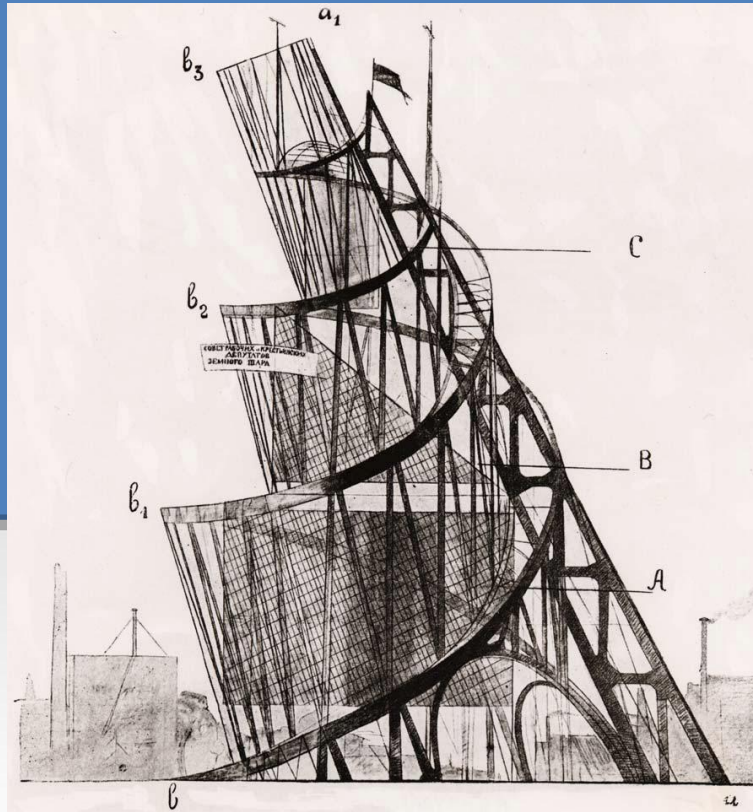

塔特林

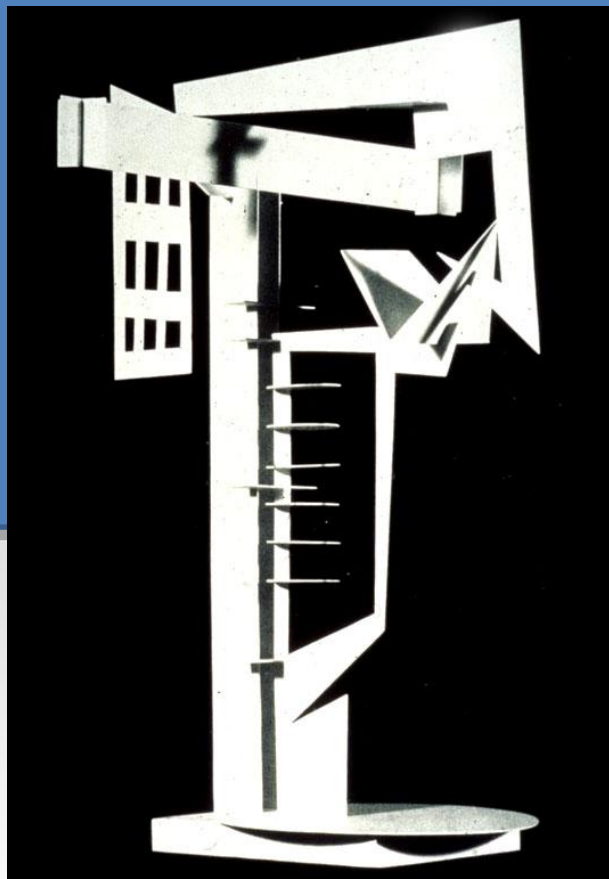

罗德琴柯



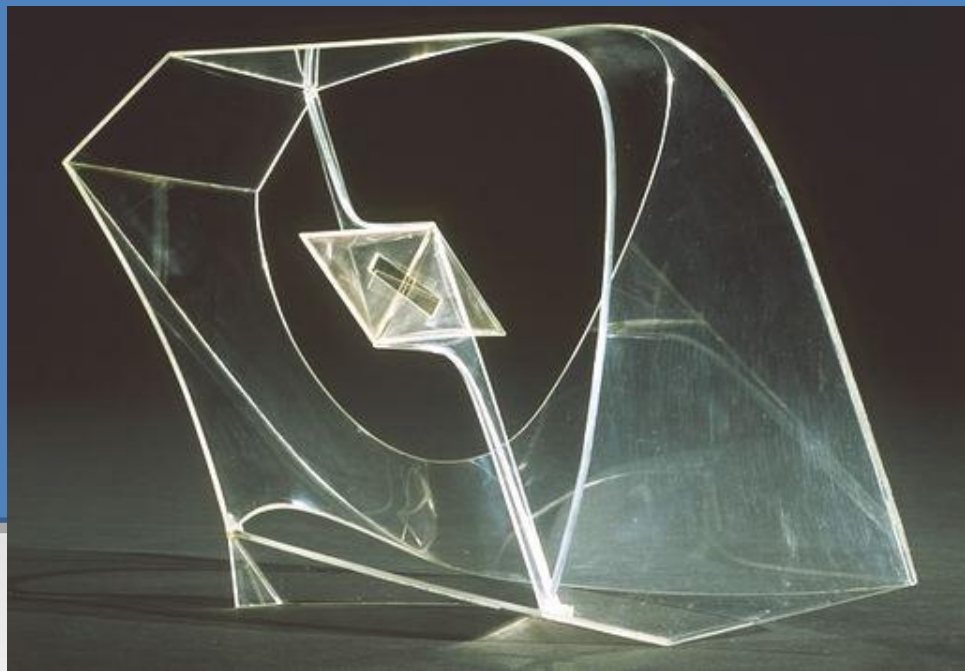

加波

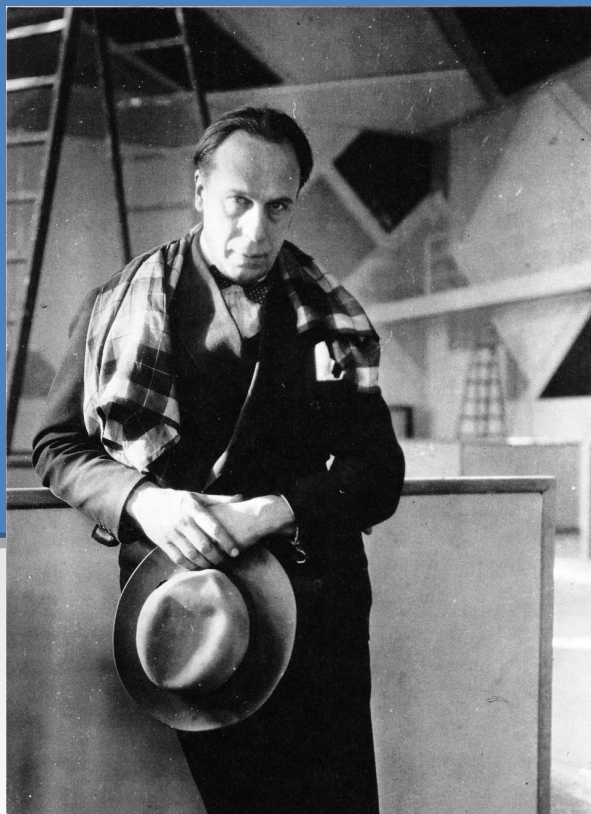

陶斯伯



里特维尔德

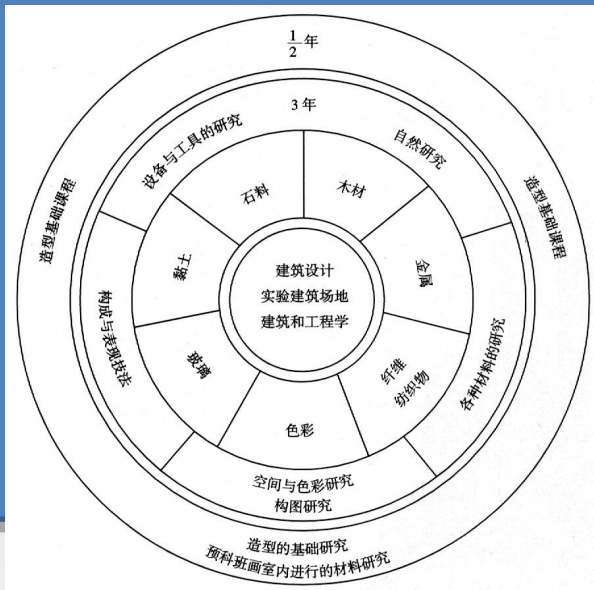

包豪斯

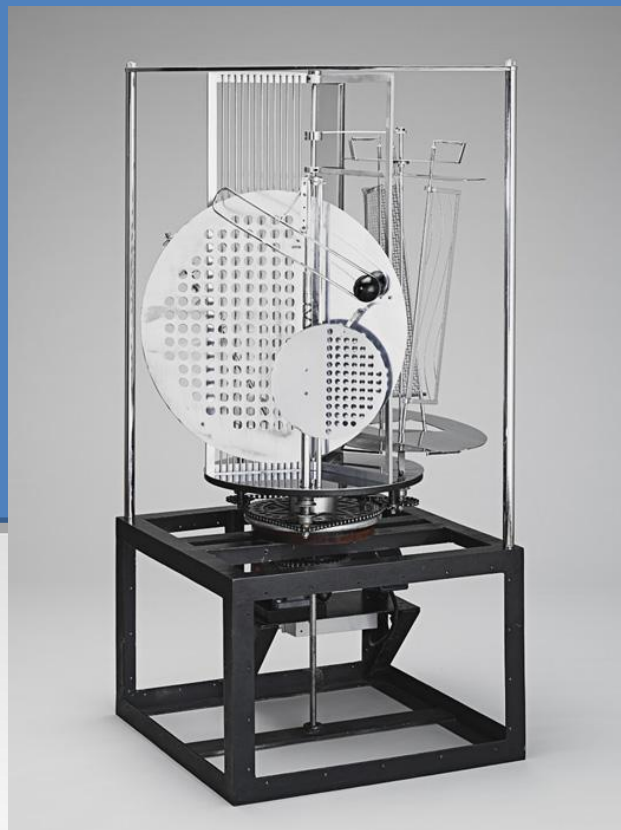

纳吉

## 立体构成的概念

立体构成是通过  
对**三维空间**中造型元  
素造型特性、造型积  
极性、情感特征的研  
究，以及造型元素之  
间组合构成规律的研  
究，探求在设计中空  
间形态的创造规律。



一、立体构成首先是一个分解的过程。

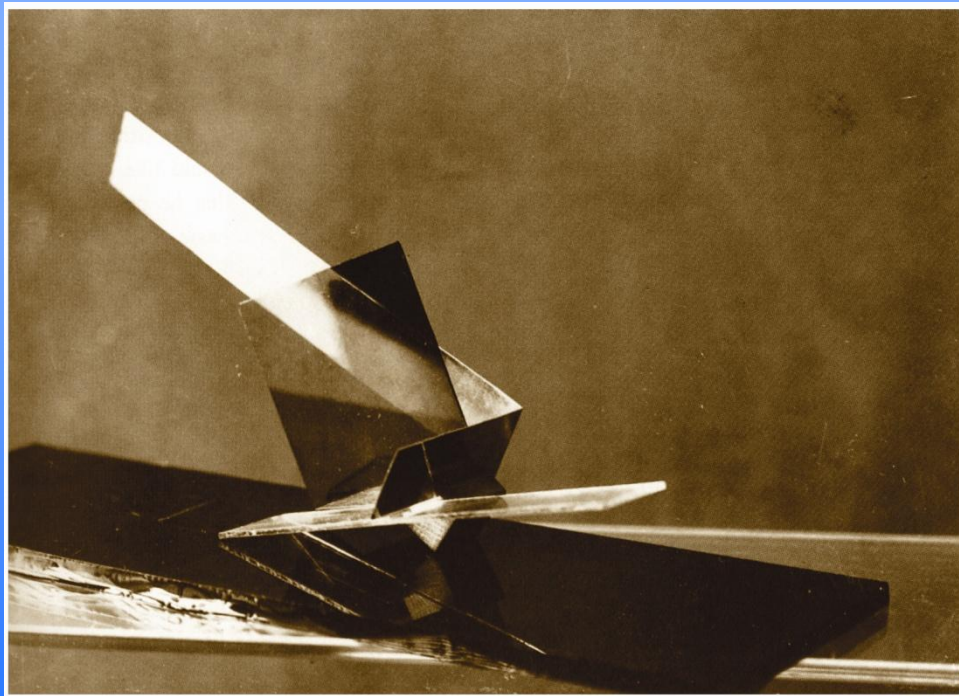

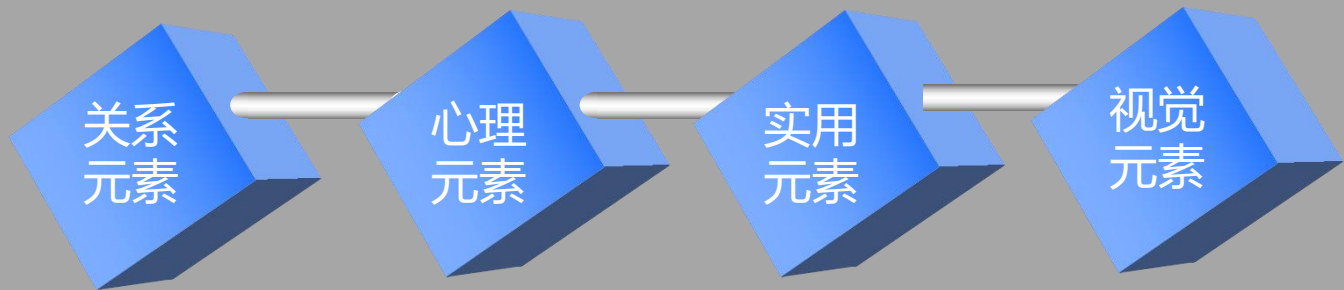

位置、方向、大小、环境、重心等在形态组合过程中显现的相对造型特性。

形态的势、力道、场、空间、情感等。

功能、语意、材料、结构与工艺特性等。

点、线、面、体等形态要素；色彩要素；质感、肌理要素。



立体构成是基于特定的视觉传达目的，将造型元素依据一定的构成法则，整合为具有主观审美感受形态的过程。



## 立体构成课程的教学目标

一、拓展思维的空间，  
培养空间思维的能力。

二、培养三维空间的  
造型能力。

三、提高构思创意能  
力。

四、提高对材料的理  
解和工艺的思考。

五、增强造型审美的  
形式感受能力。



## 基本形态元素

立体构成中重点研究的基本形态要素包括**点、线、面、体**。三维空间中的基本形态元素可以分为积极形态和消极形态两种类型。

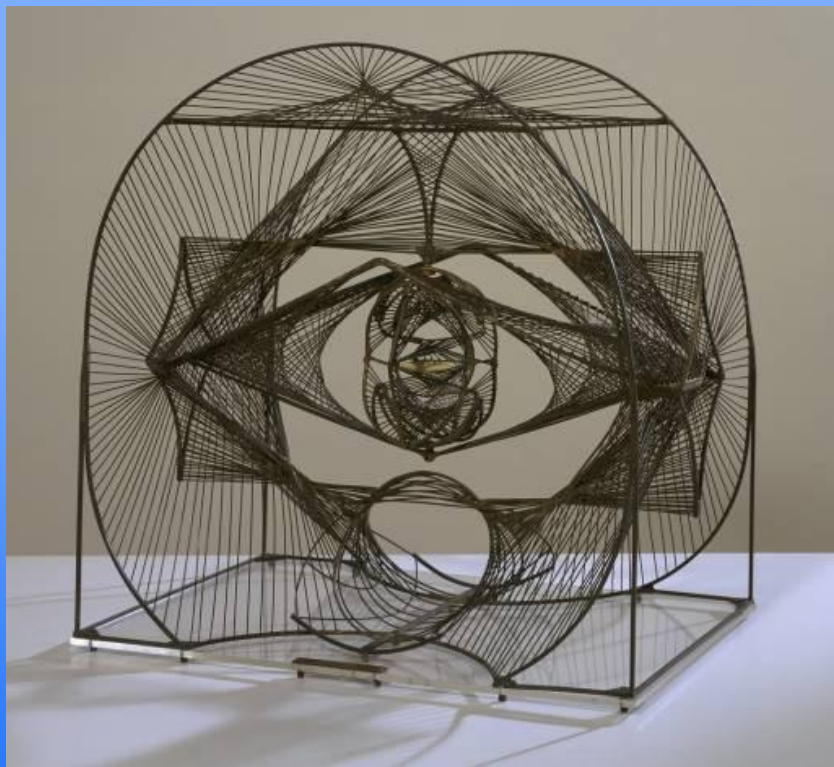

# 空间立体造型的基本形态及感情特征

## 1、平面几何形体

常见的有正角锥体、正四棱锥体、正立方体、长方体等

特征：该形体的表面为平面，其棱线为直线

心理：简练、大方、稳重、严肃、沉着等性格

## 2、几何曲面体

常见的有圆球、圆环、圆柱、圆锥等

特征：形体表面为曲面所构成的方块体或转体

特征：既严肃又有曲线变化

## 3、自由曲面体

感情特征：既优美活泼、又有较强的秩序

## 4、自然形体

客观环境中自然形成的偶然形体

特征：朴实自然，如鹅卵石的光滑、老枯树根的粗糙等

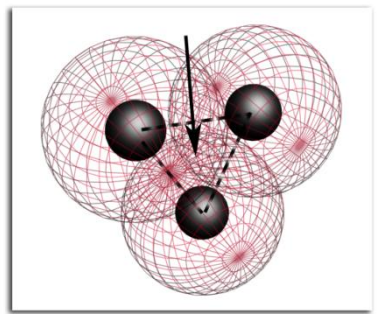
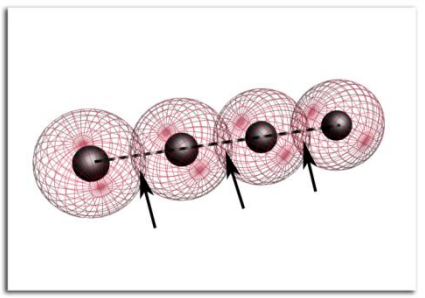
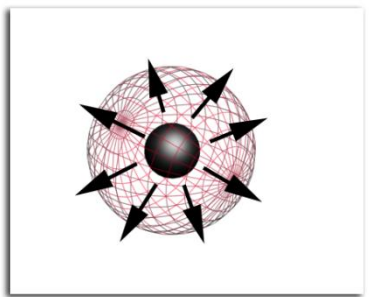

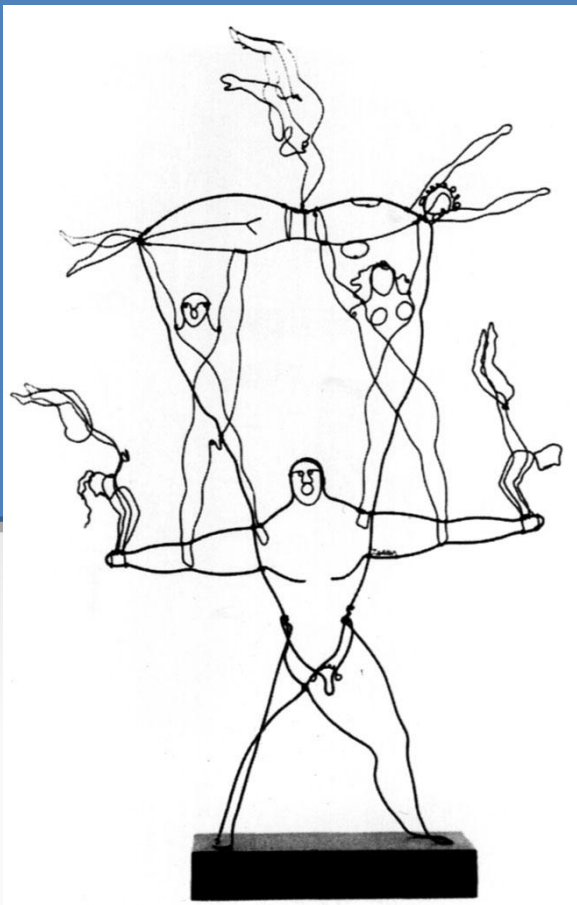

线



面

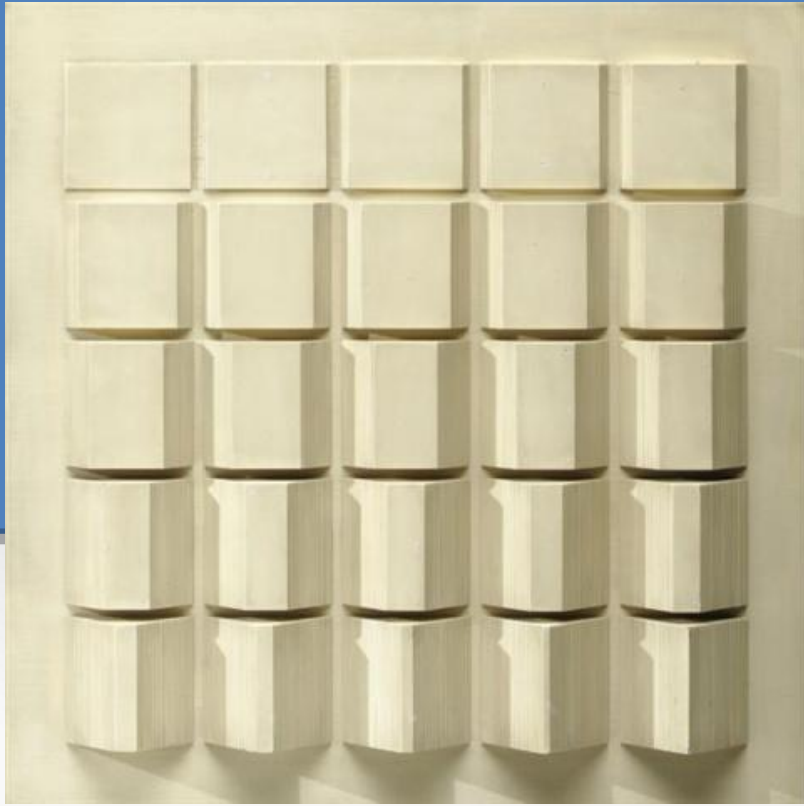

体



一、对基本形态元素进行修改编辑。

对基本形态进行诸如卷曲、折叠、扭曲、切割、展开、穿透、膨胀、凹凸、分割、产生消极形态等修改编辑方式，使基本形态元素复杂化。

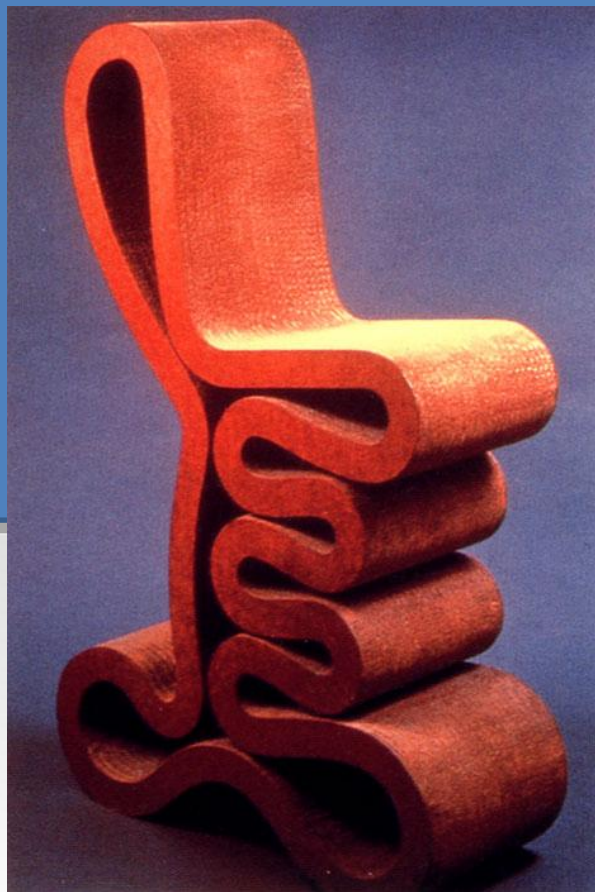

编辑

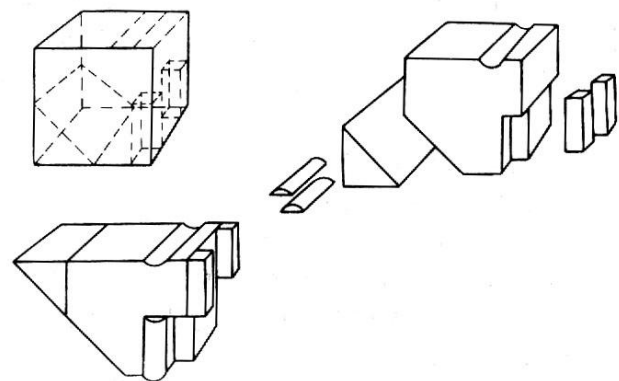
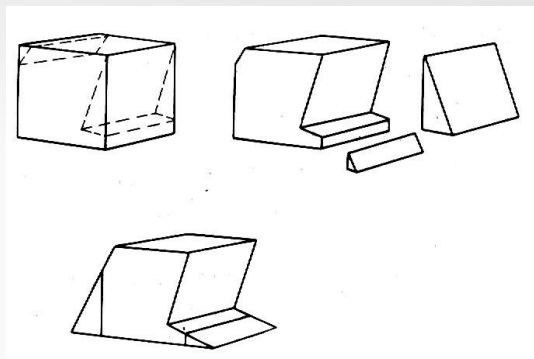
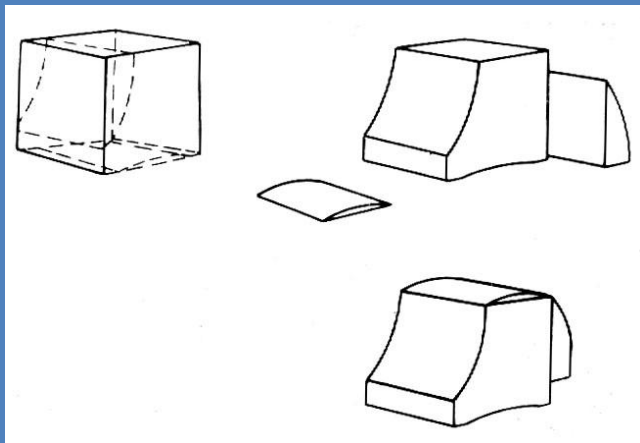
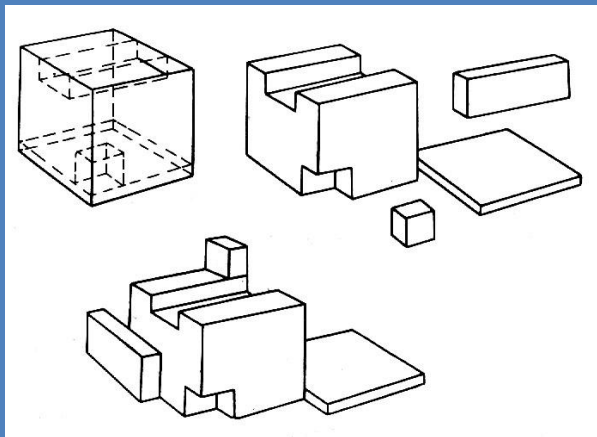

分割

二、基本形态元素之间依据一定的形式法则进行组合、叠加计算，形成复杂的形态。。

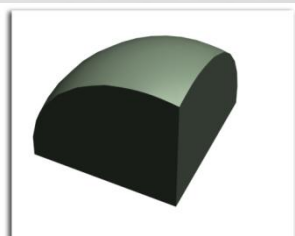
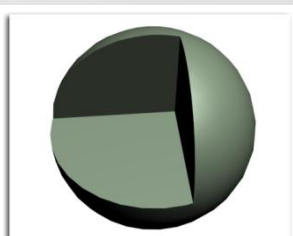
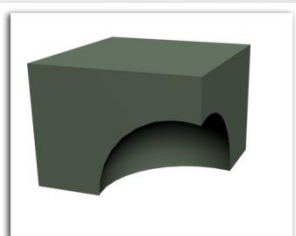
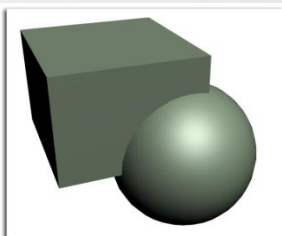
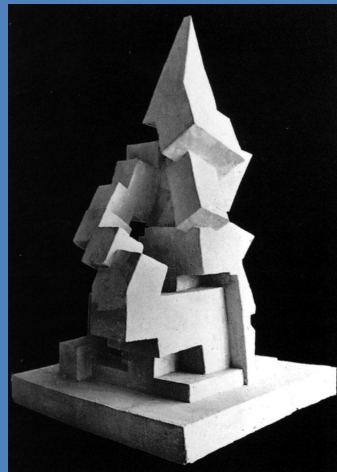

组合

## 肌理

肌理是空间形态表面的视觉和触觉表象，也是造型的有机构成部分。材质的选择、表面处理工艺的选择、光环境等条件，都直接影响对象表面肌理的最终效果。

**触觉**肌理

**视觉**肌理

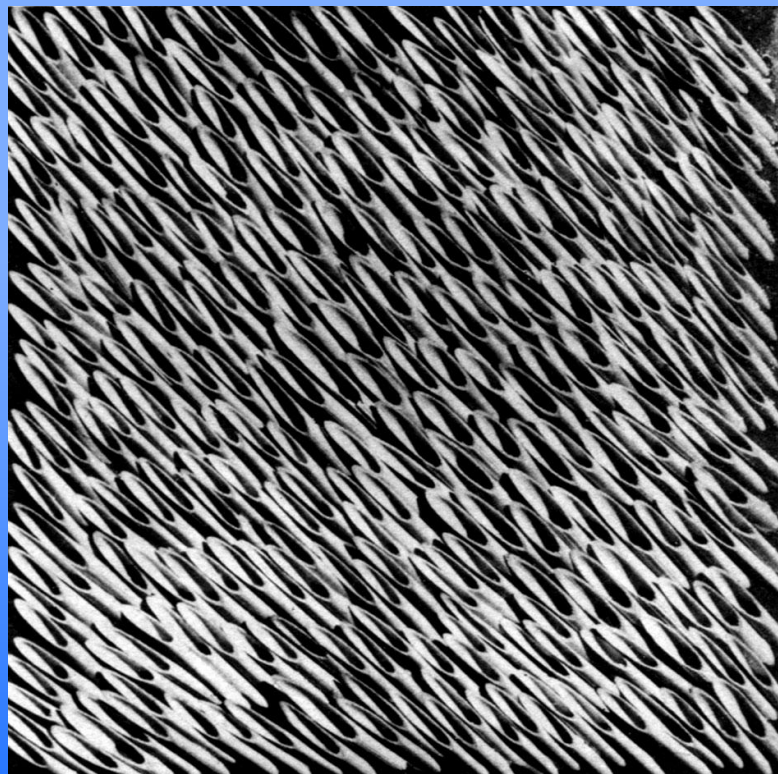

## 比例与尺度

造型的比例指形态的部分与部分之间，或整体与部分之间的尺度关系。古希腊的哲学家、数学家毕达哥拉斯曾经说过：“美是和谐与比例，和谐在于对立统一。”马克思也曾经说过：“人按照自己的尺度，也就是美的尺度来创造。”可以说人是万物的尺度。



## 渐变与发射

渐变即循序变化的秩序构成，是产生空间韵律的关键。

发射是具有发射中心的特殊方向渐变构成，发射的中心往往成为视觉焦点。

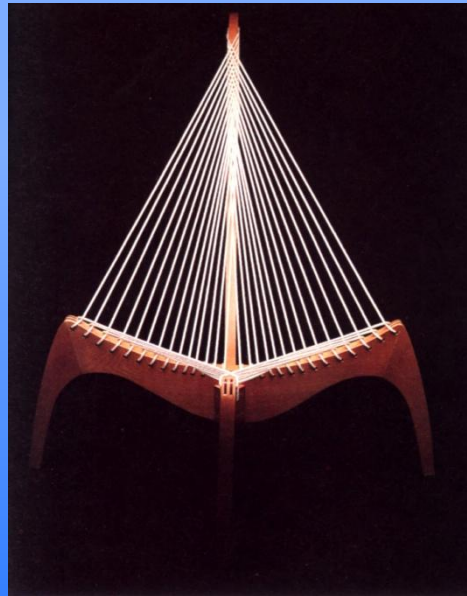

## 对称与平衡

平衡是一种视觉上的静止和稳定状态。平衡可以分为对称平衡和不对称平衡两种，对称平衡又可分为轴对称、中心对称和面对称三种类型。



# 重复

重复是相同基本形态反复排列的构成形式，还是形态达到调和、统一关系的最有效方式。





## 变异

变异是规律的突破，秩序的轻度对比变化。变异的部分易成为注目的焦点，具有较大的视觉注目作用，往往被设计为视觉的趣味中心。设计师常使用变异的手法，突出重点，传达特定的信息，使某一局部引人注目。



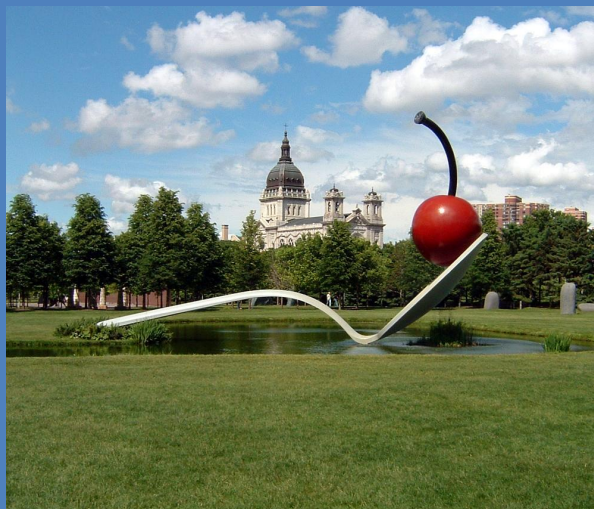

形态变异

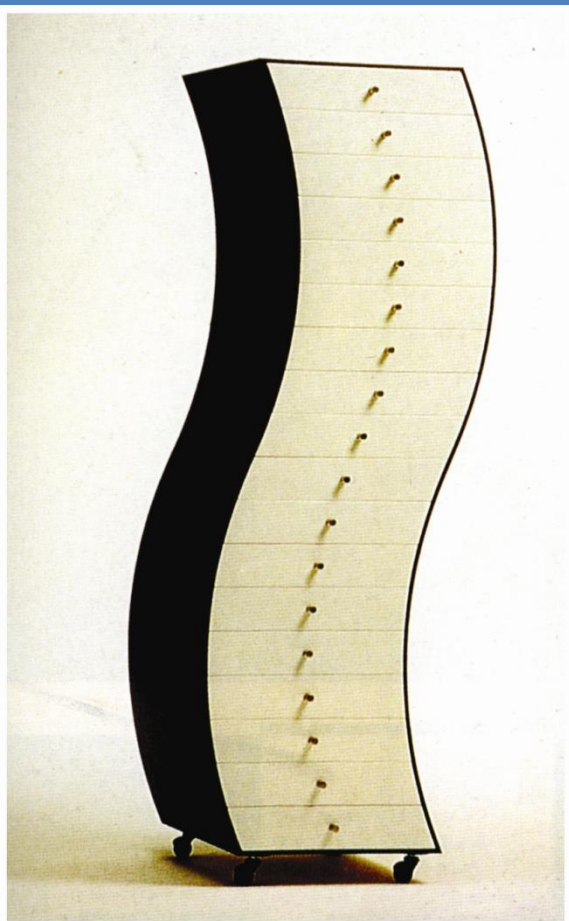

秩序变异

## 对比调和

对比是突出形态间的造型差异，从而强调对比双方的个性特征。

对比关系是同中求异，调和关系则是异中求同，调和强调形态间的共同性与联系，从而使造型整体协调、统一。可以说有多少种对比关系，就相应存在多少种调和方式。

